

**bott**

## De bedrijfswageninrichting



Efficiënt werken



**avero**

|

**cubio**

|

bott **vario**

|

**perfo**

# Wij zijn de experts voor:

## Voertuiginterieurs



### bott vario - De bedrijfswageninrichting

De bedrijfswageninrichting bott vario biedt orde en netheid en een perfect georganiseerde opbergruimte in uw servicevoertuig – inclusief crashtest-gecontroleerde ladingszekering.

bott stemt de bedrijfswageninrichting volledig af op uw behoeften. De materiaalmix van staal, aluminium en kunststof zorgt voor een laag eigen gewicht, is van hoogwaardige kwaliteit en bijzonder robuust.



## De oplossing voor

## Bedrijfswageninterieurs

vindt u hier:



### avero - Het werkpleksysteem

Met het werkpleksysteem avero kunt u zich bij de handmatige montage gemakkelijk aanpassen. Door de modulaire opbouw van ons avero werkpleksysteem is een flexibele, individuele configuratie van ergonomische losse en multiwerkplekken, evenals montage- of transportlijnen, geheel naar eigen behoefte mogelijk.



### cubio - De bedrijfsinrichting

De bedrijfsinrichting cubio is solide en duurzaam. De werkbanken, schuifladenkasten en systeemkasten zijn volgens het bouwdoosprincipe opgebouwd. Het duidelijke, doorlopende ontwerp zorgt voor een uniform en modern beeld.





<b>bott stelt zich voor</b>	<b>2-09</b>
Inhoudsopgave, kwaliteit en standards, bott stelt zich voor en bott regionaal	
<b>bott vario de bedrijfswageninrichting 10-257</b>	
Presentatie van afzonderlijke componenten	-21
3D-planning en crashtest	22-24
Basisopbouw	32 -39
Module	40-43
Vloermodule	44-45
<b>bott vario ladingzekering</b>	<b>46-75</b>
varioCar – inlegbodems voor bestelwagens	48-49
Ladingschot	50
Ladingzekeringsrails	52-53
Spanband met fitting	54-61
Ladingzekerheidsnetten	62-63
Spanstangen en houders in diverse uitvoeringen	66-67
Stamperhouder	69
Ladingkoffer	70
<b>bott vario schuifladenindelingsmateriaal</b>	<b>76-95</b>
Assortimenten onderdelenbakjes	78-86
Assortimenten scheidings- en steekwanden	87-91
Overig indelingsmateriaal	92-95
<b>bott vario toebehorend</b>	<b>96-135</b>
Volledig uittrekbare laadvloer	98-99
Mobiele werkplek en transport van langere delen	100-105
Gasflessentransport/be- en ontluchting	106-109
Toebehoren	110-127
Dakdragersystemen	128-135
<b>Licht en energie</b>	<b>136-155</b>
<b>bottTainer – boxen voor voertuigen met open laadbak</b>	<b>156-167</b>
bottTainer met klapdeksel	159-161
bottTainer met rolluik	164
bottTainer toebehoren	165-167
<b>Koffersystemen en boxen voor bott vario</b>	<b>168-201</b>
bottBox – de nieuwe standaard	168-177
Euroboxen en aluminium boxen	178-179
Servicekoffers en draagboxen van kunststof	180-196
Servicekoffers van aluminium en staal	197-201
<b>perfoplaten</b>	<b>202-245</b>
Geperforeerde platen en sleuvenplaten, assortimenten met houders en boxen	206-211
Houderassortimenten	212-217
Haken, houders en toebehoren	218-235
perfo rekken en perfo rek plus mobiel	236-243
perfo stelwanden	244-245
Leveringstijden	246
Trefwoordenlijst	247-249

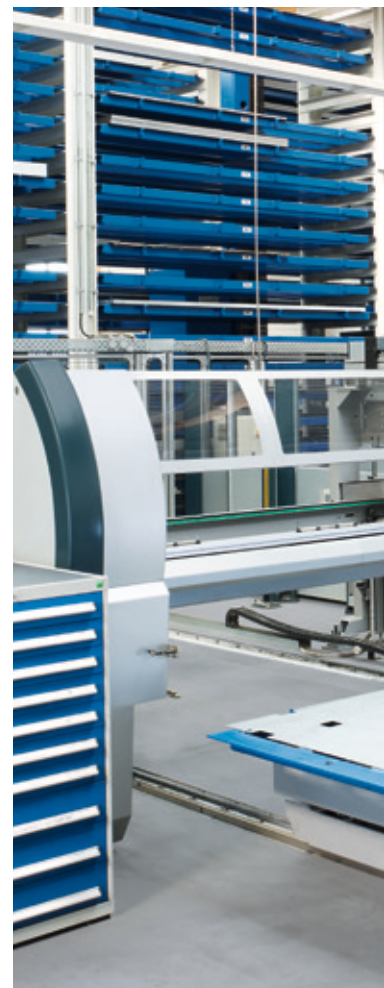

### Perfekte stabiliteit, robuustheid en duurzaamheid:

Dat zijn onze uitgangspunten bij de productie van de producten van bott. Omdat wij de beste kwaliteit leveren, garanderen wij een optimaal rendement op uw investering. Dat wil zeggen dat onze processen in de productie en de logistiek, door middel van interne en externe richtlijnen en keuringen, permanent onderhevig zijn aan een strenge kwaliteitsborging.

### De basis van onze kwaliteit

- Gecertificeerd overeenkomstig DIN EN ISO 9001:2008
- Gecertificeerd milieumanagement overeenkomstig ISO 14001:2009
- Producten met GS-keurmerk voor TÜV-gecontroleerde veiligheid

### Gecertificeerde kwaliteit

bott is de gecertificeerde opbouwfabrikant voor diverse grote bestel- en vrachtwagenmerken. Daarmee voldoet bott aantoonbaar aan de zeer hoge standards op het gebied van service en de kwaliteit van haar producten.

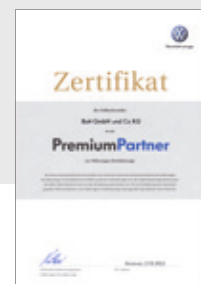
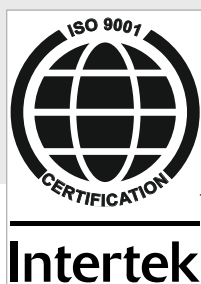



Waardebehoud



“Wij hechten bijzonder veel waarde aan de kwaliteit en duurzaamheid van onze producten. Ze zijn bijzonder robuust uitgevoerd en dat betaalt zich tijdens het jarenlange gebruik automatisch terug. Onderdelen van staal zijn poedergecoat. Deze oppervlakken moeten immers aan de zwaarste eisen voldoen”,

Thomas Rother, medewerker Prototypes.



“Wij werken in de productie met de modernste methoden. De installaties voldoen aan de laatste stand van de techniek. Dat zorgt voor de hoogste kwaliteit in onze fabriek hier in Gaildorf. Het is heel leuk, om dag na dag bij te dragen aan de tevredenheid van onze klanten”,

Joachim Weissenberger, medewerker Plaatcentrum.

Ervaring



“bott biedt mij zekerheid en goede perspectieven voor mijn toekomst. De hoge eisen aan de kwaliteit en duurzaamheid van de producten worden weerspiegeld in onze goede werksfeer. Veel van mijn collega's werken hier al heel lang”,

Patrick Rosenberger, medewerker in de IT.

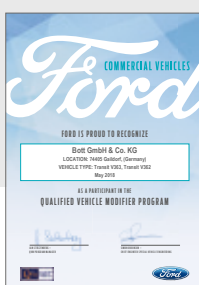



# bott. Efficiënt werken

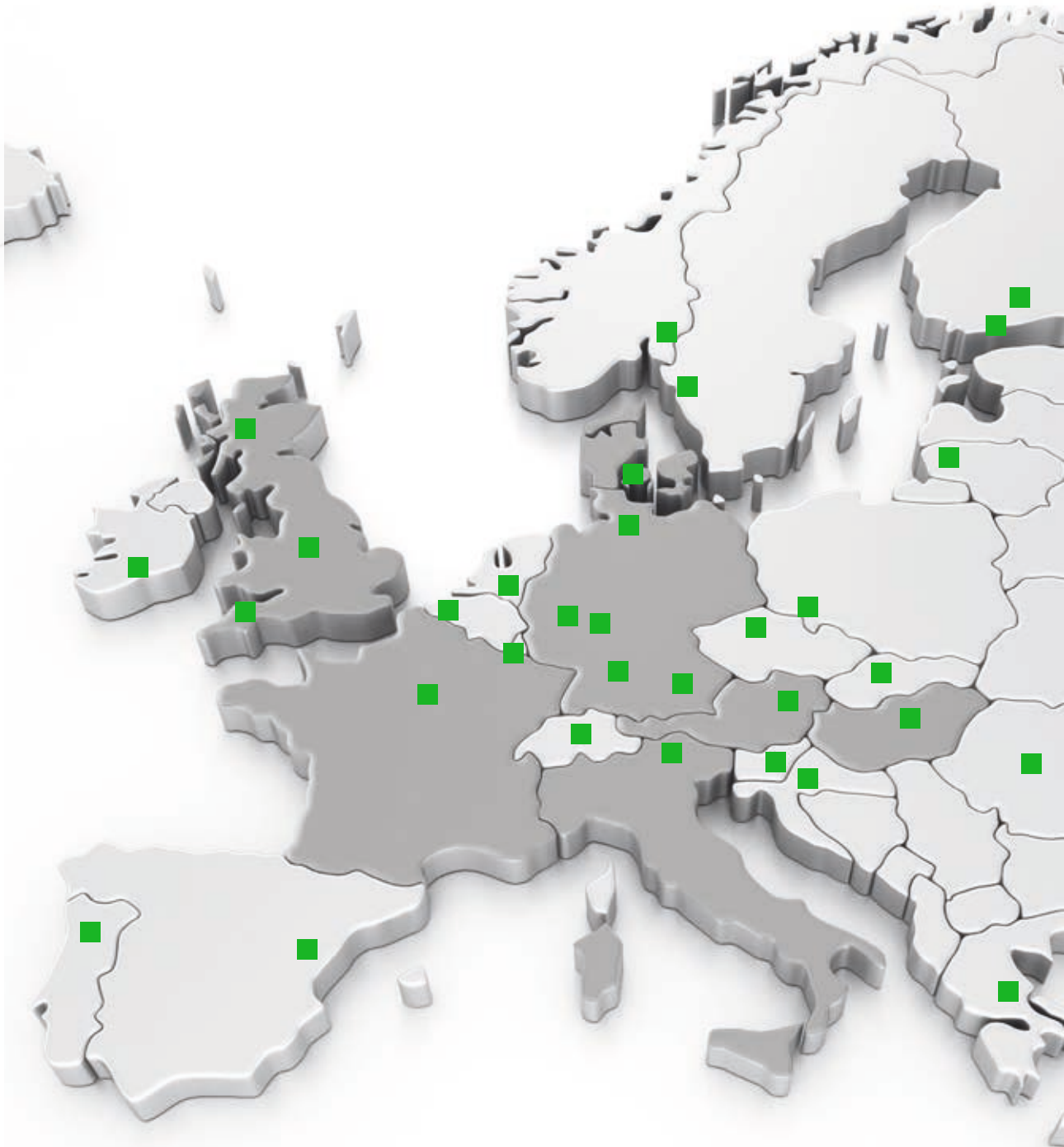

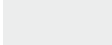
-  bott-vestigingen en dochterbedrijven
-  Exportpartners





bott internationaal



Persoonlijk advies

Wereldwijd kennen klanten bott als een bekende leverancier van bedrijfswageninrichtingen, werkpleksystemen en bedrijfsinrichtingen. Zij gebruiken deze innovatieve productlijnen in al hun bedrijfsprocessen.

De onderlinge compatibiliteit van de verschillende bott producten biedt unieke mogelijkheden voor alle dagelijkse werkzaamheden.

Met productievervestigingen in Duitsland, Engeland en Hongarije, maar ook met distributiebedrijven in Frankrijk, Oostenrijk en Denemarken bieden wij een dekkend servicenetwerk. Samen met de licentiepartners en importeurs over de hele wereld richten wij ons in het bijzonder op individuele aanvragen ter plaatse – van advies en planning tot aan de montage.

De hoofdvestiging van bott is in Duitsland gevestigd. Daar komt de informatie uit alle markten bij elkaar. Wij gebruiken deze ervaringen zodat wij u continu nieuwe innovaties en daarmee de beste voorwaarden voor optimale efficiëntie bij uw dagelijkse werkzaamheden kunnen bieden.

Wij staan voor u klaar.

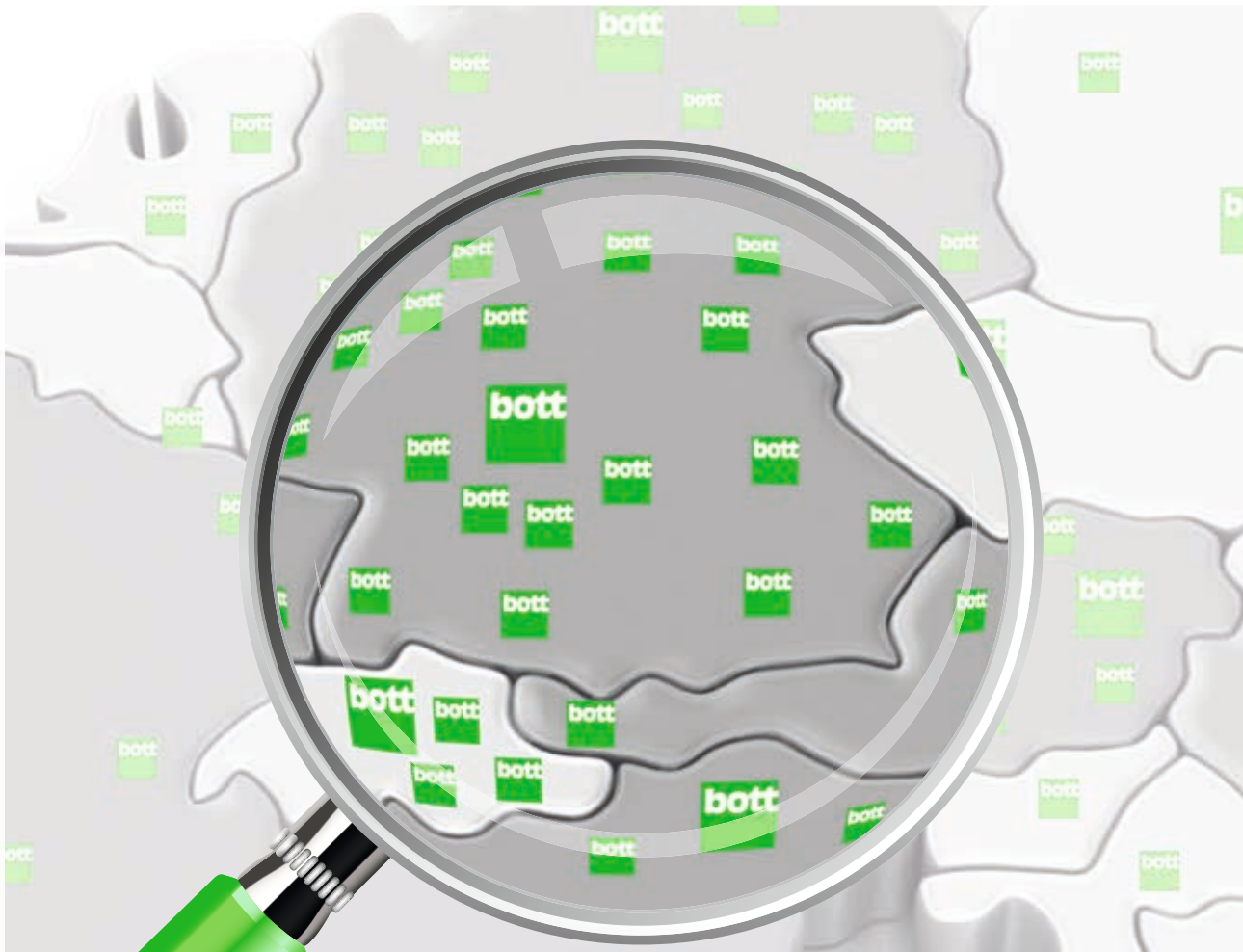

Wij behandelen uw regionale eisen en behoeften allemaal afzonderlijk. Wij adviseren u graag op één van onze locaties of bij u ter plaatse. Ook de mensen van de telefonische service van bott helpen u graag *actief*, snel en zonder problemen verder.

Wij zijn niet alleen wereldwijd de toonaangevende fabrikant van bedrijfswageninrichtingen, werkplaatssystemen en bedrijfsinrichtingen, maar vinden ook de regionale nabijheid bij u als klant uitermate belangrijk. Daarom zijn wij altijd snel voor u bereikbaar.

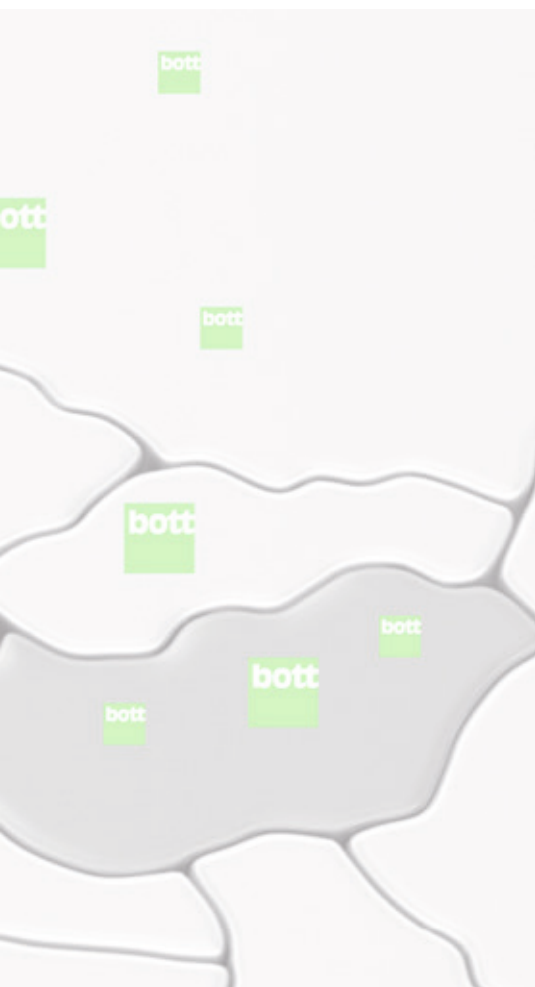



# bott vario De bedrijfswageninrichting



Individuele planning en configuratie | Perfecte organisatie  
van de opbergruimte | Geen laag eigen gewicht | Gekeurd in crashtest





## Zodat u succesvol kun werken.

Orde en netheid als optimale voorwaarde voor efficiënt werken, dat geldt zowel voor de werkplaats als voor het servicevoertuig. Een bott vario-bedrijfswageninrichting biedt de ideale voorwaarden om ook mobiel op alle uitdagingen voorbereid en dus permanent succesvol te zijn.

Met de bott vario-voertuiginrichting wordt de laadruimte optimaal benut. Zo worden gereedschap, machines en verbruiksmaterialen systematisch en overzichtelijk opgeborgen. Door orde en netheid creëert u meer tijd voor het eigenlijke werk en de dagelijkse uitdagingen die aan een servicemonteur worden gesteld. De materiaalmix van staal, aluminium en kunststof zorgt voor een evenwichtige verhouding tussen het geringe gewicht, voldoende stabiliteit en een lange levensduur. De veiligheid op de openbare weg wordt gegarandeerd door talrijke elementen die voor de beveiliging van de lading zijn bedoeld. Met een bott vario-bedrijfswageninrichting kan iedere lading snel, gemakkelijk en betrouwbaar worden vastgezet.

## bott vario | Leveringsgamma

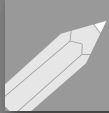

Analyse, ontwerp en  
individuele planning

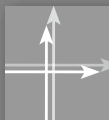

Productie van  
speciale oplossingen



Op veiligheid  
getest



ISO-gecertificeerd  
9001:2008  
14001:2009



Crashtesten  
overeenkomstig ECE R44



Montage en aflevering  
bij uw servicepartner bij  
u in de buurt



korte en bindende  
levertijden



Nalevergarantie



Internationale  
beschikbaarheid



zorg voor het product  
voor, tijdens en na het  
inbouwen

# 3

jaar garantie\*

\* bott garandeert de uiteindelijke koper (eindgebruiker) naast de wettelijke garantieaanspraken bovendien een productgarantie van 3 jaar overeenkomstig de garantievoorwaarden van bott. bott garandeert gedurende een periode van 3 jaar dat de geleverde producten geen materiaal- en productiefouten vertonen. Elektronische componenten en onderdelen vallen niet onder de garantie.



## bott vario | Kleurengamma bedrijfswageninrichtingen



milieuvriendelijke, duurzame, fijn gestructureerde poedercoating van stalen onderdelen



Krasbestendige oppervlakken door geanodiseerd aluminium

Kwalitatief hoogwaardige oppervlakken van geanodiseerd aluminium en in een fijne structuur met poedergecoate stalen delen benadrukken het duidelijke design van de bott vario-bedrijfswageninrichtingen. Door de neutrale vormgeving passen zij bij elke bedrijfswagenkleur.

Toebehoren zoals de bottBoxen, de praktische servicekoffer varioSort of de robuuste draagbox varioSafe kunnen gemakkelijk worden geïntegreerd en passen optisch naadloos in het totaalbeeld.



### Kleurcombinatie:

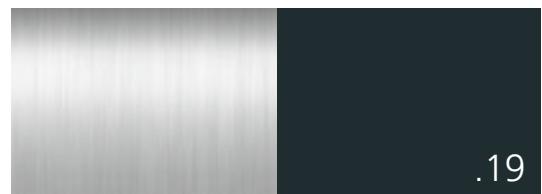

aluminium  
geanodiseerd

antracietgrijs  
RAL-kleur: 7016

Door druktechnische oorzaken kunnen de originele kleuren afwijken.





Zijdeel

- Robuuste constructie van een sterke staalsoort
- Schakel tussen lading en voertuig
- Doorslagbestendig
- Als optie met ladingzekeringsrails



Schuifladen

- Oppervlaktebescherming geanodiseerd aluminium
- Snelle overzichtelijke toegang van boven, met een comfortabele toegang
- Ergonomisch gevormde, lichtlopende geleiding: veilig openen, ook met handschoenen
- Aan beide kanten een betrouwbare sluiting met stalen kern, als optie met varioPin
- Remfunctie in geopende toestand: terugloopbeveiliging bij schuinstaand voertuig
- Kogelgelagerde volledig uittrekbare geleiding voor normale belasting tot 40 kg c.q. zware belasting tot 70 kg







reddot design award  
best of the best 2011



Afleg-/montagebakken

- Oppervlaktebescherming geanodiseerd aluminium
- Groot draagvermogen
- Slimme aluminiumbewerking en omgevouwen randen



bottBoxen-blad

- Transparant venster
- Bescherming van de boxen tijdens het rijden
- Geleiding van de boxen met bescherming tegen uitvallen
- De boxen kunnen gemakkelijk verwijderd worden
- Boxen als opberg-, losstort- of voorraadbox



- Als optie zijn transparante scheidingswanden en deksels verkrijgbaar
- Groot draagcomfort
- Gladde binnenwanden
- Beletteringsstrip



Aluminium vloerklep

- Oppervlaktebescherming geanodiseerd aluminium
- Voor het veilig opbergen van de lading in het ondervak
- De hoogte van de klep is minder dan de hoogte van het vak: in gesloten toestand zicht op de lading
- Stevig genoeg om op te kunnen staan
- Sluiten met voet mogelijk



Verticale ladingzekeringsrails

- In de rijrichting geïntegreerde, passende oplossingen voor de ladingzekering
- Eenvoudig in gebruik
- Geschikt voor alle bott-sjormiddelen met fitting



Beschermand

- Bescherming van de lading
- Arbeidsbescherming
- Zacht PVC met afdekkap



Kantelbaar ondervak

- Voor een zinvol gebruik van de ruimte rond de wielkasten
- Voor het veilige transport van kleine tot middelgrote lading
- Met gasveren voor een comfortabele bediening







Kofferplank

- Voor het opbergen van varioSort en varioCase servicekoffers, evenals varioSafe en varioStore draagboxen
- Door de volledig uittrekbare plank kan het deksel van de koffer helemaal worden geopend, ook als deze op de plank blijft staan
- Eenvoudige bediening met een grote drukknop



varioCase-servicekoffer

- Oppervlaktebescherming geanodiseerd aluminium
- Een laag eigen gewicht
- Hoekbescherming voor gladde oppervlakken
- Ergonomische handgreep



varioSort

- Comfortabele eenhandsbediening door de gepatenteerde vergrendeling
- Transparant deksel
- Vaste koppeling met varioSafe mogelijk



varioSafe

- Draagbox met afsluitbaar deksel
- Onder te verdelen met onderdelenbakjes, scheidingswanden en schuimrubber inlays
- Door de zijdelingse koppelingselementen kunnen meerdere varioSafe-koffers veilig op elkaar gestapeld worden



varioSlide

- Kunststof lade
- Gladde binnenwanden
- Geleiding van de varioSlides met uittrekstop
- Eenvoudig uit te nemen



varioStore

- Robuuste draagbox voor het transport van gereedschap en materiaal
- De opbergruimte wordt niet beperkt door een deksel, daardoor ook geschikt voor onhandige transportgoederen



Magazijn voor kleine onderdelen

- Verstelbare geleiders
- Overzichtelijke bevoorrading
- Zelfstandig doorglijden



Spanvoorziening

- Voor het veilig en eenvoudig vastzetten van koffers met diverse afmetingen
- Te monteren tussen de zijdelen
- Klem met excentrische hendel
- Vastzetmogelijkheid naar links of rechts



varioCart

- Uittrekbaar/uitneembaar
- Grofmazige structuur: goede ventilatie



Rollenaflegvlak

- Bevestiging van kabel-, slang- en bandrollen
- Verstelbare rolbreedte
- Comfortabel laden en uitnemen door de klep te openen
- Afrollen alleen mogelijk wanneer de klep gesloten is



perfo-toebehoren

- perfo-perforatie in zijwanden, zijdelen en perfo-platen voor het opnemen van perfo-haakassortimenten en onontbeerlijke toebehoren uit het bott perfo-programma





Opklapbare bodem

- Oppervlakbescherming geanodiseerd aluminium – gering eigen gewicht
- Verkrijgbaar in diverse klephoogten
- Opslag van gereedschap en koffers met gemakkelijke toegang vanaf de voorkant
- Versterkingsprofiel aan de onderkant: voor uitstekende stabiliteit
- Openingshoek van 180°: vrije bewegingsruimte, comfortabel laden zonder randen



Afleg-/montagebak voor eurobakken

- Integratie en gebruik van bakken volgens de industriële norm
- Positiehouders voor iedere bak: schuifbeveiliging
- Inclusief eurobakken in verschillende maten



Langgoedbak

- Voor het opslaan van lange goederen zoals buizen en profielen
- Gemakkelijk laden en lossen van buitenaf, zonder het voertuig te betreden
- De toegang gebeurt via een gemakkelijk en snel te bedienen aluminium klep
- Een laag eigen gewicht
- Oppervlaktebescherming geanodiseerd aluminium



Dragers voor lange goederen

- Snelle toegang
- Grote mate van bescherming
- Veilig transporteren
- 3 afmetingen



Sjorbeugel

- In de rijrichting geïntegreerde, passende oplossingen voor de ladingzekering
- Eenvoudig in gebruik
- Geschikt voor alle bott-sjormiddelen met fitting



Gasflessenhouder

- Crashtest gekeurde uitvoering
- Goede verstelmogelijkheid
- Sjorband met ratel



Roldeuren

- Als zicht- en diefstalbeveiliging
- Voor het integreren in stellingen en ondervak
- Geleiderails en handgrepen van geanodiseerd aluminium voor een grote mate van stabiliteit



TiltBox

- Voor montage aan vario-zijdelen
- Met uitklapbaar vak voor kleine onderdelen
- Eenvoudige en veilige bediening door centrale drukknop
- Onderverdeling met 1 of 2 scheidingswanden
- Belastbaar tot 4 kg



Vleugeldeurkast

- Afsluitbaar
- Binnenkant van de deur met perfo-gatenpatroon voor het aanbrengen van perfo-gereedschapsdragers
- Automatische vergrendeling bij het sluiten
- Als optie verkrijgbaar met varioPIN



## bott vario | De bedrijfswageninrichting



Uitklapbaar werkblad

- Werkblad van beuken multiplex
- Opklapbaar, daardoor lager zwaartepunt
- Klembeveiliging voor vingers
- Als optie verkrijgbare steunpoot



Uittrekbaar werkblad

- Werkblad van beuken multiplex
- Ergonomische klemhendel
- Als optie verkrijgbare steunpoot



Volledig uittrekbare laadvloer

- Ergonomisch laden en lossen van zware machines of gereedschap en een optimale toegang tot de lading
- Vergrendeling in ingeschoven en uitgeschoven toestand
- Geïntegreerde slijprijen
- Brede handgreep



Koudemiddelstelling liggend

- Veilig transport van koudemiddelflessen
- Goede van buitenaf te bedienen



# bott vario 3D-planning



Analyse | Ontwerp | Planning | Productie | Montage | Ondersteuning

bott vario | **Ontwerp, planning en uitvoering**

Bott GmbH & Co. KG  
Bahnstr. 17  
74405 Gaildorf  
info@bott.de

Datum: 27.10.2016  
Angebotsnummer: DE192H0000021-01  
Thema: Angebot  
Ansprechpartner: Max Mustermann  
Seite: 1 von 9

**Basis für unseren Kunden**  
Hersteller: Mercedes-Benz  
Typ: Sprinter  
Antrieb: Heck- oder Allradantrieb  
Zweitbatterie: vorhanden

Schiebetür: Rechts  
Heck: Hecktür  
Länge: L1  
Höhe: H1



bott vario biedt met zijn unieke modulaire opbouw de perfecte basis voor een exact op uw wensen en eisen afgestemde bedrijfswageninrichting. Laat u door ons op deskundige wijze adviseren en een optimaal op uw situatie afgestemde oplossing samenstellen. Onze eerste ideeën en suggesties tonen wij u graag aan de hand van voorbeelden uit uw branche en een voorbeeldvoertuig. Aan de hand van gedetailleerde analyses van de behoeften ontstaat een gevisualiseerde aanbieding met behulp van 3D-tekeningen.

Samen met onze planningspecialisten bepaalt u welke bedrijfswageninrichting in het vervolg in uw auto wordt gemonteerd. Wij configureren de gewenste bedrijfswageninrichting aan de hand van de analyse en delen het bruikbare oppervlak efficiënt in. De bott vario-bedrijfswageninrichting wordt uitsluitend door gecertificeerd personeel ingebouwd.

# bott vario Crashtest







## Aantoonbare veiligheid.

Hoe veilig de bott vario-bedrijfswageninrichting voor u en uw medewerkers is, laten onze ingenieurs regelmatig aan de hand van crashtests controleren. Onafhankelijke experts voeren deze tests uit met een volgeladen voertuig, zodat de belasting op de componenten overeenkomt met een ongeval in het verkeer. De crashtests simuleren een botsing van het voertuig tegen een hindernis bij een snelheid van 50 km/h – in overeenstemming met de richtlijn ECE R44. Daarbij richten de uitvoerenden van de tests zich in het bijzonder op vragen zoals:

- absorbeert de bott vario-bedrijfswageninrichting de dynamische energie?
- blijft de uitrusting stevig in de stellingen staan?
- worden de extreme krachten met succes geabsorbeerd?
- bestaat er geen gevaar voor de chauffeur?

De bott vario-bedrijfswageninrichting voldoet bij deze tests altijd aan de hoogste eisen. De resultaten tonen aan dat de chauffeur en bijrijder in ernstige situaties op de bott vario bedrijfswageninrichting kunnen vertrouwen.

bott vario in de praktijk









**bott vario in de praktijk**







bott vario in de praktijk





# bott vario | Referentievoorbeelden



# bott vario basisopbouw



Robuuste carrosseriebescherming | Veel mogelijkheden om de lading te zekeren | Reinigingsvriendelijke laadruimte



bott vario | **Basisopbouw**

De basisopbouw van bott beschermt de laadruimte van uw bedrijfswagen tegen slijtage gedurende het dagelijkse werk. Het bestaat uit een vloer, wandbekleding en op verzoek ook een autohemel. Het sterke en duurzame materiaal zorgt dat uw auto zijn waarde behoudt. De antislip oppervlakken en beschermrand bij de deuren zorgen bovendien voor extra veiligheid.

In de vloer aangebrachte vastzetrails bieden volop mogelijkheden om de lading vast te zetten in het servicevoertuig. De door de autofabrikant aangebrachte bevestigingspunten laten wij intact, zodat ze nog steeds toegankelijk zijn. Eventueel brengen wij nog meer vastzetrails, verlichting en elementen voor het ventileren en ontlichten van de laadruimte aan.

De passende oplossingen voor uw voertuig vindt u in de betreffende bott vario-brochures.



Vloer

- Robuust materiaal
- Antislip oppervlakken
- Beschermrand bij achter- en zijdeuren
- Geïntegreerde ladingzekeringsrails
- Toegang tot de standaard aanwezige slijprijden
- Optimaal met uitsparing voor be- en ontlichting



Wandbekledingspanelen en autohemels

- Specifiek op het voertuig afgestemde, complete sets met bekledingselementen op maat
- Bescherming van de carrosserie tegen beschadigingen
- Van robuust kunststof of slagbestendig aluminium
- Gemakkelijk te reinigen oppervlakken en aansprekend uiterlijk
- Autohemel van robuust kunststof, perfect in combinatie met LED-lampen



Veiligheidsroosters

- Voor schuif- en achterdeuren, achterkleppen of scheidingswanden in het voertuig
- Van sterk staalplaat
- Betere inbraakbescherming





#### bott vario-vloer

- Lichte en vochtafstotende vloer van 12 mm multiplex van berkenhout
- Bovenkant: robuuste en antislip kunstharcoating met bott Dekor
- Onderkant: kunstharcoating met glad oppervlak
- Randen: geprofileerd, vochtafstotend, grijs ingekleurd en bij de schuifdeur voorzien van aluminium beschermband
- Bij vloeren met vastzetrails is de beschermband meestal geïntegreerd
- Uitstoot schadelijke stoffen klasse E1 overeenkomstig EN 717-2/ slijpvastheid R10, Taberwaarde > 500
- Incl. bevestigingsmateriaal
- Hoofdzakelijk vereenvoudigde montage met neerhouder mogelijk



#### bott vario vloervarianten

- Vloer met vastzetrails overdwers
- Vloer met vastzetrails in de lengte
- Vloer van geribbeld aluminium (1,5/2,5 mm)

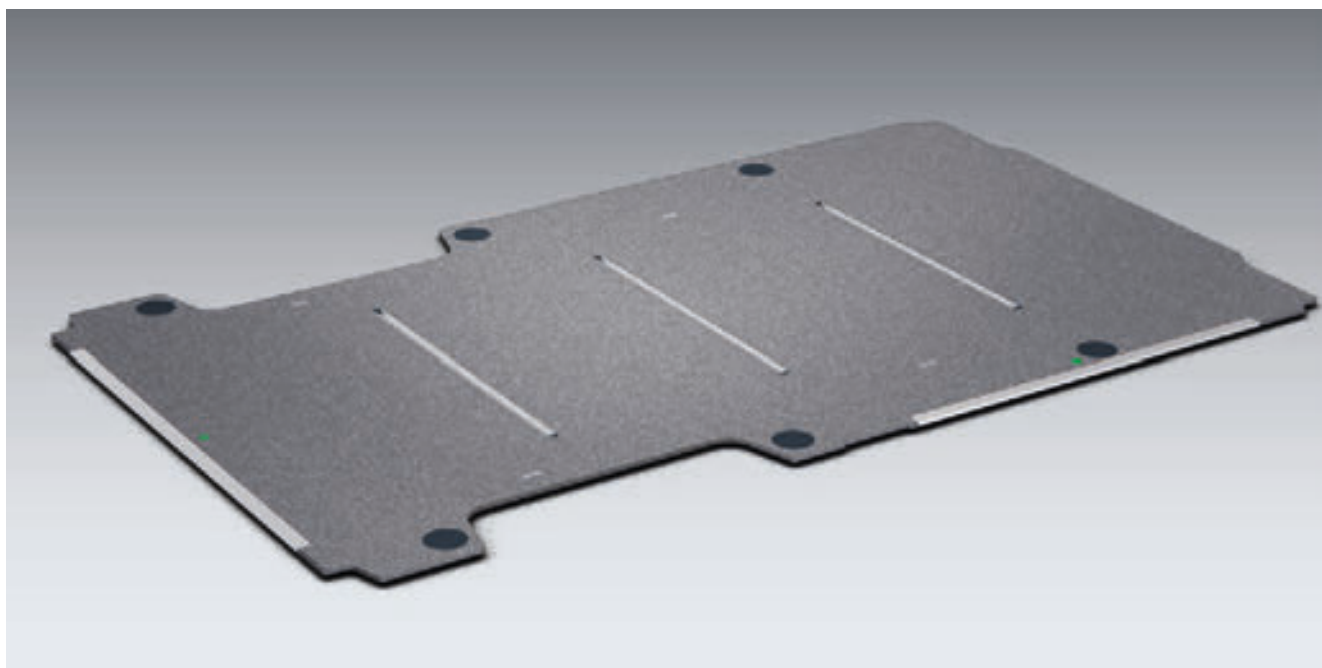
bott vario | **Basisopbouw**

bott vario vloer met vastetrails overdwers

- Bij de deuren met beschermrand van aluminium
- De vastetrails zitten direct onder de dakspiegel
- Kunststof afdekkingen zorgen voor een eenvoudige toegang tot de aanwezige bevestigingspunten van het voertuig en maken een eenvoudige reiniging van de laadruimte mogelijk

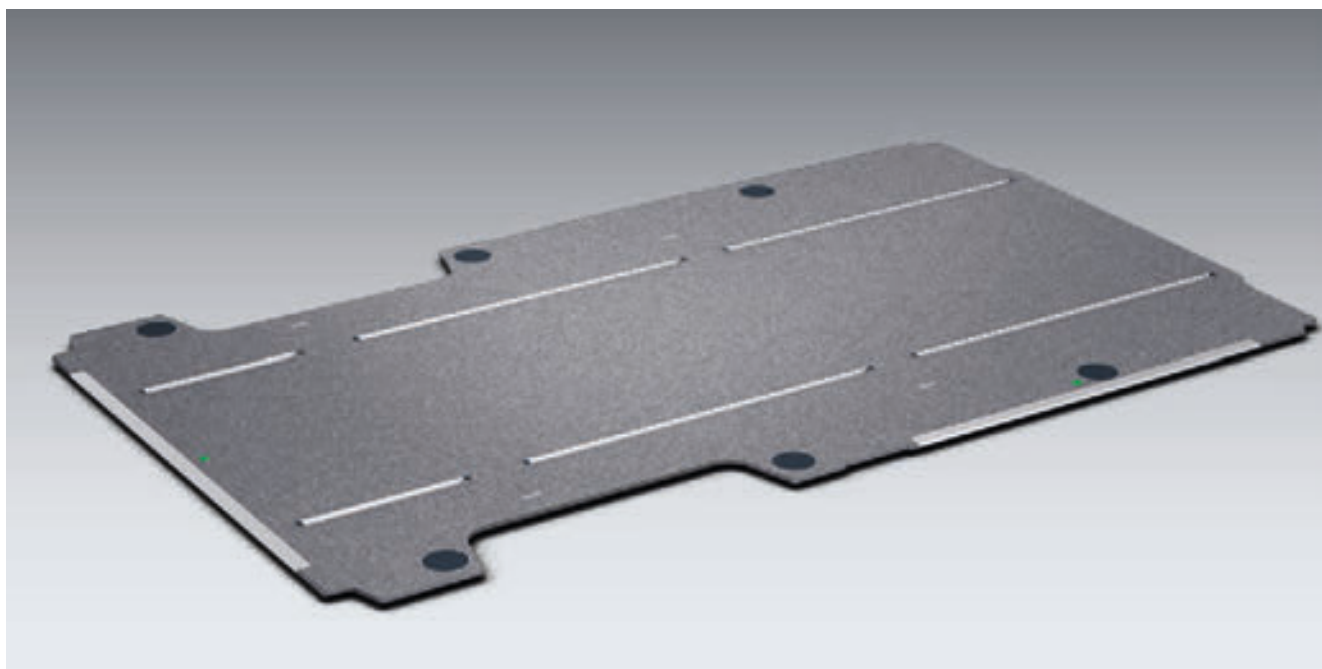

bott vario vloer met vastetrails in de lengte

- Bij de deuren met beschermrand van aluminium
- De afstand tussen de vastetrails bedraagt standaard 880 mm, op verzoek zijn andere afstanden mogelijk
- Kunststof afdekkingen zorgen voor een eenvoudige toegang tot de aanwezige bevestigingspunten van het voertuig en maken een eenvoudige reiniging van de laadruimte mogelijk

## bott vario | Basisopbouw



vario protect wandbekledingspanelen

- Exact passende wandpanelen van recyclebaar polypropyleen
- Cellulaire platen, 4 mm dik met enkelzijdig gestructureerd oppervlak
- Kleur: lichtgrijs (RAL 7035)
- UV-bestendig, licht van gewicht, vrij van corrosie en rot, bestand tegen chemicaliën
- Extreem licht en gemakkelijk te reinigen
- Incl. bevestigingsmateriaal



vario protect plus wandbekledingspanelen

- Exact passende wandbekleding van 1 mm dik aluminium
- Licht en extreem slagbestendig
- Met perfo-gatenpatroon voor gebruik in combinatie met perfo-haken en houders
- Incl. bevestigingsmateriaal



Wandbekledingspanelen met modulaair bevestigingssysteem (rail/prorail)

- vario protect en vario protect plus wandbekledingspanelen met geïntegreerde ladingzekeringsrails met Airline-profiel
- Voor het bevestigen van bott vario bedrijfswageninrichtingen of het vastzetten van lading met behulp van sjobanden en fittingen
- Gelijkmatische krachtverdeling over de gehele voertuigstructuur door het verlijmen van de rails
- Ladingzekeringsrails kunnen bij het terugbrengen in de originele staat gewoon in het voertuig blijven zitten en vormen zo een meerwaarde
- Incl. bevestigingsmateriaal





Wielkastbekleding

- Voor opbouw op de wielkasten in de auto
- Wielkastbekleding met deksel om te openen
- Materiaal: Gelamineerde houten platen met coating, ruw, uitstekend bestand tegen belasting door schuren en rollen, gangbare chemicaliën of verdunde zuren en basen



vario protect autohemel

- Contour-gefreesde autohemel van recyclebaar polypropyleen (vario protect)
- Cellulaire platen, 4 mm dik met enkelzijdig gestructureerd oppervlak
- Kleur: lichtgrijs (RAL 7035)
- UV-bestendig, licht van gewicht, vrij van corrosie en rot, bestand tegen chemicaliën
- Eenvoudig te reinigen
- Incl. bevestigingsmateriaal



Veiligheidsroosters als scheidingswand

- Ter bescherming van bestuurder en bijrijder
- Poedergecoat staalplaat
- Kleur: antracietgrijs (RAL 7016)
- Maaswijdte 25 mm







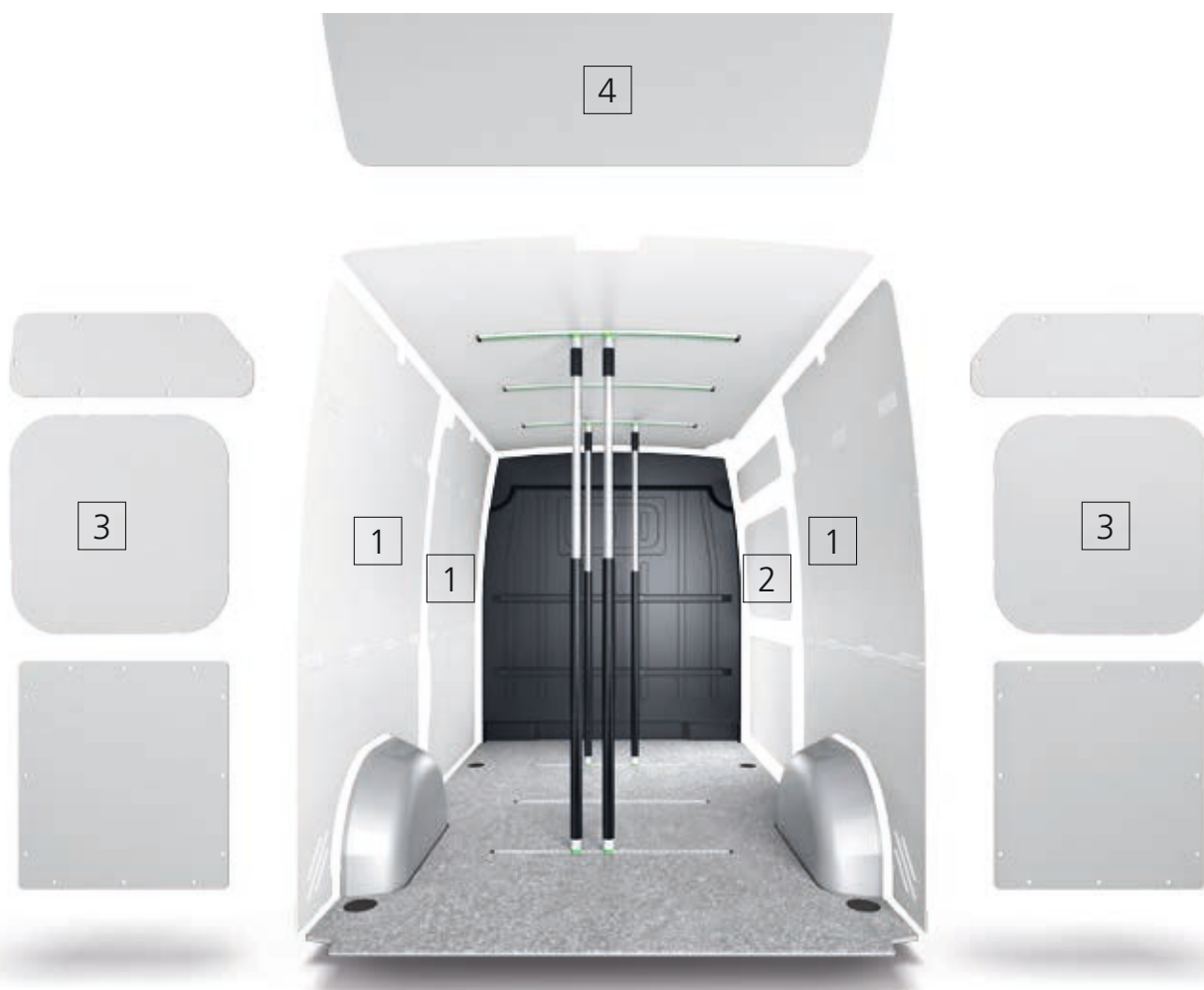

Veiligheidsroosters voor schuif- en achterdeuren of achterklep

- Betere inbraakbescherming
- Ter bescherming van schade aan het voertuig door schuivende lading
- Poedergecoat staalplaat
- Kleur: antracietgrijs (RAL 7016)
- Maaswijdte 25 mm
- Uitvoering voor achterdeur bevat zowel de linker- als rechterzijde

## bott vario | Basisopbouw wandbekledingspanelen

### Wandbekledingspanelen vario protect en protect plus

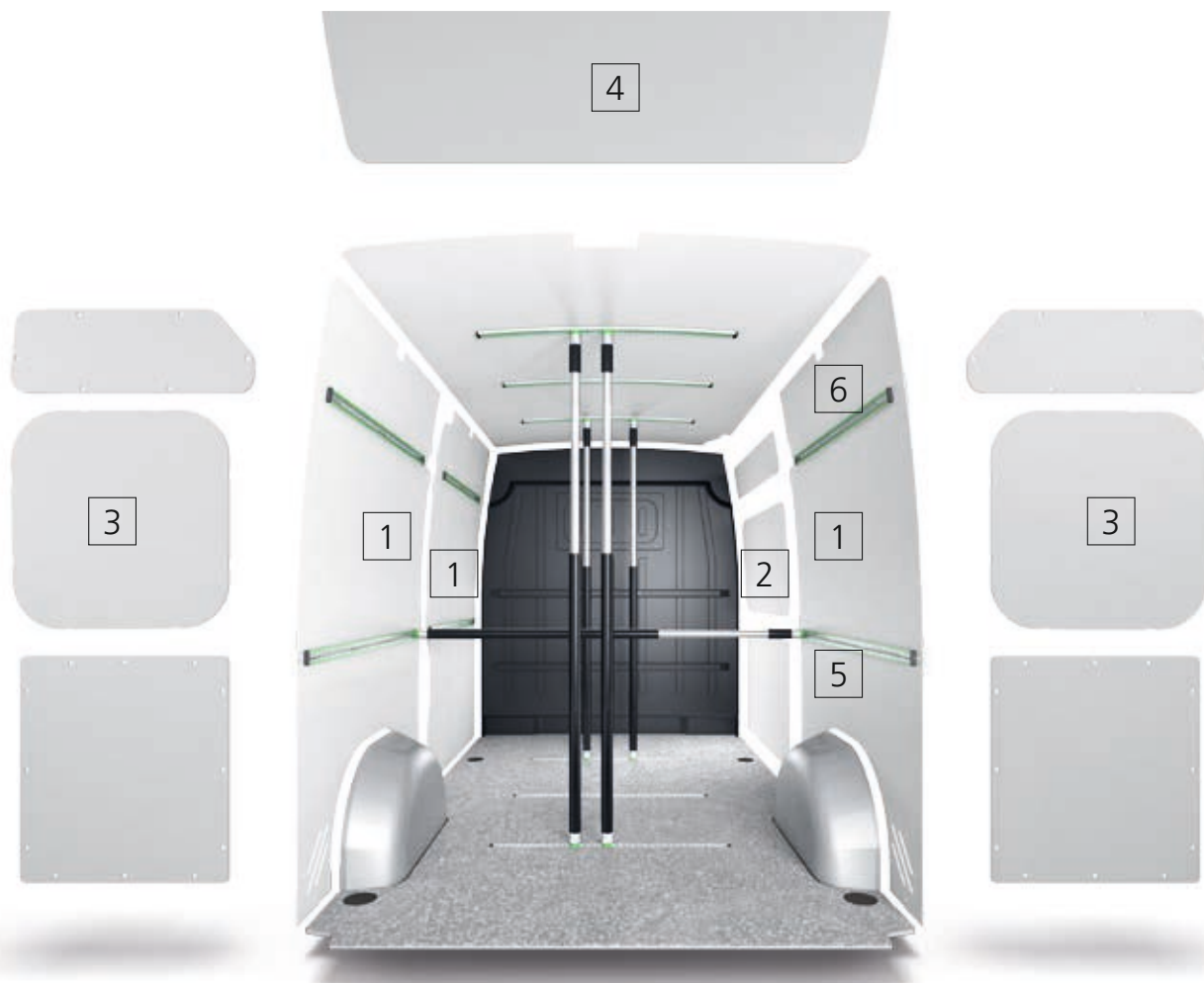

	<b>bott vario protect</b> voor voertuigen met schuifdeur rechts	1
	<b>bott vario protect advanced</b> voor voertuigen met schuifdeur rechts en achterdeuren	1 + 2 + 3
	<b>bott vario protect advanced</b> voor voertuigen met schuifdeur rechts en achterklep	1 + 2 + 4
	<b>bott vario protect plus</b> voor voertuigen met schuifdeur rechts	1
	<b>bott vario protect plus advanced</b> voor voertuigen met schuifdeur rechts en achterdeuren	1 + 2 + 3
	<b>bott vario protect plus advanced</b> voor voertuigen met schuifdeur rechts en achterklep	1 + 2 + 4

bott vario | **Basisopbouw wandbekledingspanelen**
**Wandbekledingspanelen vario protect met ladingszekeringsrails**

	<b>bott vario protect rail</b> voor voertuigen met schuifdeur rechts met vastzetrail in het midden	<b>1 + 5</b>
	<b>bott vario protect prorail</b> voor voertuigen met schuifdeur rechts met vastzetrail in het midden en boven	<b>1 + 5 + 6</b>
	<b>bott vario protect rail advanced</b> voor voertuigen met schuifdeur rechts en achterdeuren met vastzetrail in het midden	<b>1 + 2 + 3 + 5</b>
	<b>bott vario protect prorail advanced</b> voor voertuigen met schuifdeur rechts en achterdeuren met vastzetrail in het midden en boven	<b>1 + 2 + 3 + 5 + 6</b>
	<b>bott vario protect rail advanced</b> voor voertuigen met schuifdeur rechts en achterklep met vastzetrail in het midden	<b>1 + 2 + 4 + 5</b>
	<b>bott vario protect prorail advanced</b> voor voertuigen met schuifdeur rechts en achterklep met vastzetrail in het midden en boven	<b>1 + 2 + 4 + 5 + 6</b>



# bott vario module



Ervaring benutten | Meerwaarde creëren | Kwaliteit uitstralen |  
Vooraf geconfigureerde module voor alle voertuigmodellen en branches

bott vario | **Modulpakketten**

Door de modulaire mogelijkheden van het interieur kan de bott vario exact op uw eigen wensen en behoeften worden afgestemd. De standaard modules vormen een snel alternatief in vergelijking met een individuele planning. De jarenlange ervaringen van onze planneers bieden oplossingen voor alle branches en toepassingen, zoals de ruime keuze aan modules doet vermoeden.

De passende oplossingen voor uw voertuig vindt u in de betreffende bott vario-brochures.

**Langgoedbak**

Voor een ruimtebesparend en veilig transport van buizen en andere lange goederen

**Functionele legborden met bottBoxen**

Intelligente oplossing voor het opbergen en transporteren van kleine onderdelen

**Afleg-/montagebakken**

Hoog draagvermogen door de slimme inkepingen en randen

**Schuifladen**

Met soepele greep, ook met handschoenen te openen

**Gedraaide kast**

Eenvoudige toegang tot de inhoud via de zijdeur

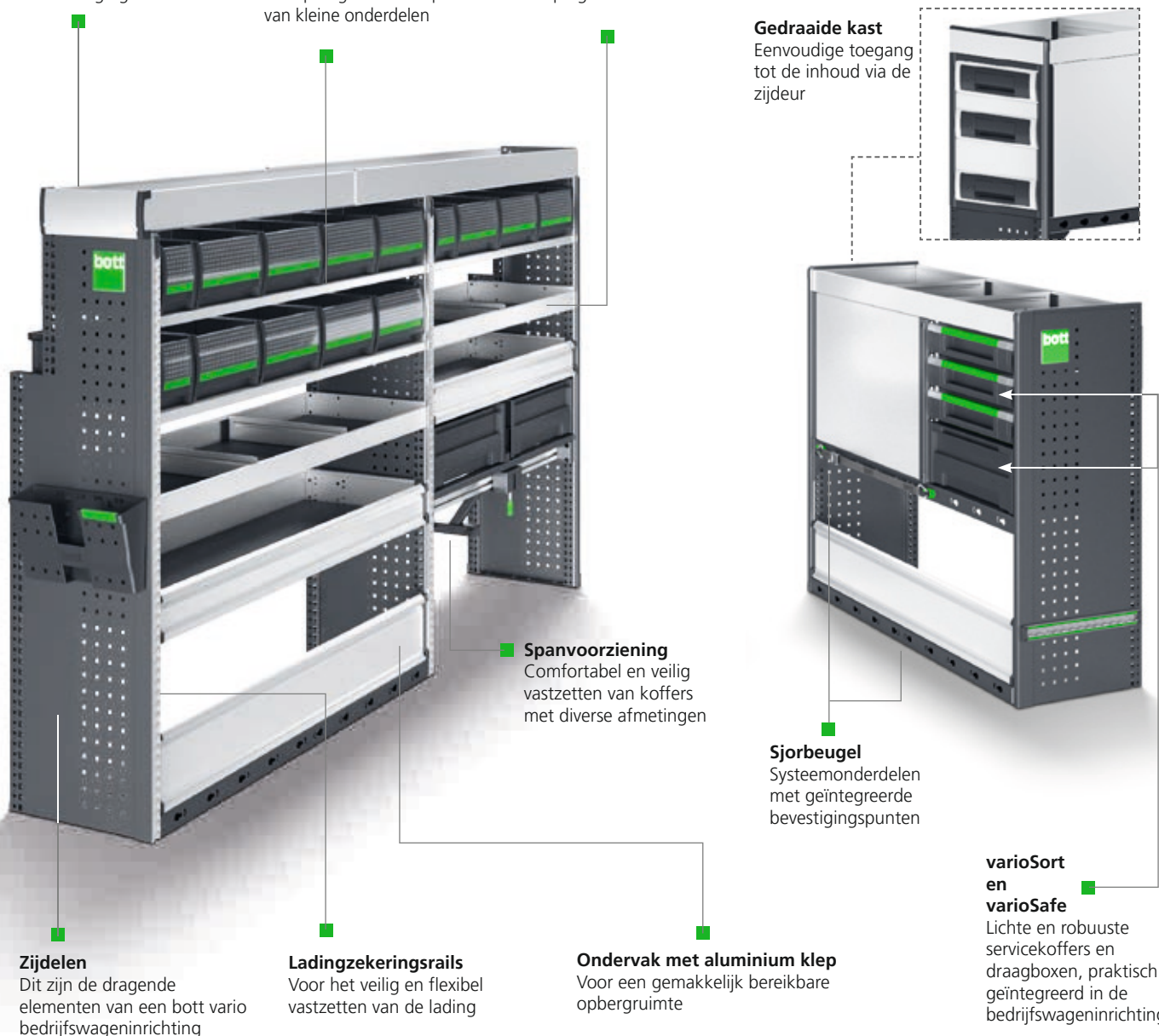
**Zijdelen**

Dit zijn de dragende elementen van een bott vario bedrijfswageninrichting

**Ladingzekeringsrails**

Voor het veilig en flexibel vastzetten van de lading

**Ondervak met aluminium klep**

Voor een gemakkelijk bereikbare opbergruimte

**Spanvoorziening**

Comfortabel en veilig vastzetten van koffers met diverse afmetingen

**Sjorbeugel**

Systeemonderdelen met geïntegreerde bevestigingspunten

**varioSort en varioSafe**

Lichte en robuuste servicekoffers en draagboxen, praktisch geïntegreerd in de bedrijfswageninrichting

## bott vario | Modulepakketten



### bott vario module

De standaard modules vormen een snel alternatief in vergelijking met een individuele planning. Met de modulepakketten van bott bieden wij u de grootst mogelijke voordelen bij een zo kort mogelijke levertijd. Bij de ontwikkeling hebben onze ervaringen in de verschillende branches een belangrijke rol gespeeld.

Zo kunt u – afhankelijk van uw servicevoertuig – kiezen uit drie verschillende uitvoeringen.

De modulepakketten bestaan uit een complete bedrijfswageninrichting met stellingen voor de linker- en rechterkant van het voertuig. Zo wordt de opbergruimte optimaal benut en worden vele mogelijkheden voor orde en ladingzekering geboden.



### bott vario module voor kleine bedrijfswagens

Het is vaak een probleem om al het materiaal en gereedschap overzichtelijk en veilig in een kleine bedrijfswagen onder te brengen. Om de beschikbare ruimte optimaal te benutten hebben wij bijzondere oplossingen voor u ontwikkeld. Wij integreren, al naargelang de grootte van het voertuig, perfect passende inbouwmodules met opbergsystemen en elementen voor de ladingzekering.



bott vario | **Modulepakketten**

## bott vario module voor kleine bedrijfswagens

Bestelwagens zijn uitermate veelzijdig. De mogelijkheden voor een individuele toepassing zijn vrijwel onbegrensd. Daarbij moet uw uitrusting altijd optimaal op de toepassing zijn afgestemd. Onze modulepakketten zorgen voor een optimaal gebruik van de opbergruimte voor vele professionele toepassingen.



## bott vario module voor grote bestelwagens

Is een grote bestelwagen voor uw beroep onmisbaar? U kunt uw uitgebreide uitrusting en machine gestructureerd en gemakkelijk bereikbaar onderbrengen in de bott vario bedrijfswageninrichting. Orde en een goede ladingzekering zijn daarbij vanzelfsprekend.

# bott vario vloermodule



Organisatie van de laadruimte op 2 verschillende niveaus | Snelle toegang tot gereedschap en materiaal | Royale laadruimte voor grote goederen

De passende oplossingen voor uw voertuig vindt u in de betreffende bott vario-brochures.



### Bovenste niveau

- Ruimte voor grote transportgoederen
- Robuuste bodemplaat met antislip oppervlak
- Eenvoudige ladingzekering door middel van geïntegreerde slijprijmen
- Mogelijkheid voor opbouw met bott vario bedrijfswageninrichting, vastetrails en zwaar te belasten uittrekbare geleiders



### Onderste niveau

- Via achter- en zijdeur comfortabel toegang tot gereedschap en materiaal
- Variabel te kiezen vloeroplossingen voor vele voertuigmodellen
- Twee voertuighoogtes (250 en 350 mm) om de ruimte in het voertuig optimaal te benutten
- Individueel in te delen laadruimte met schuifladen, euroboxen, aluminium kleppen en legborden
- Schuifladen vrijwel altijd volledig uittrekbaar, met een draagvermogen tot 70 kg
- Overzichtelijke indeling door veelzijdige schuifladenindelingen





# bott vario Ladingzekering



Ladingzekering in een handomdraai gereed | Veiligheid voor chauffeur en lading | Altijd volgens de regels onderweg

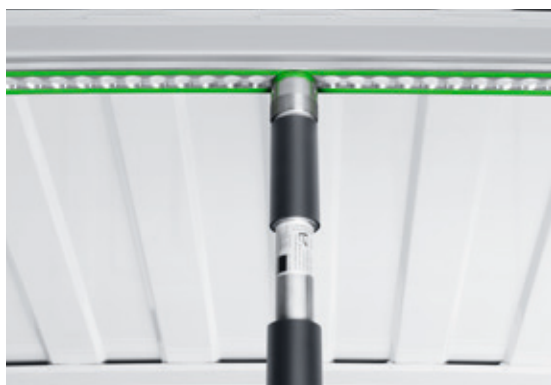

Sjorbanden, spanstangen en ladingnetten

Vastzetrails en sjorogen

- Voor montage in het voertuig
- Voor een snelle en flexibele ladingzekering
- Diverse lengtes en uitvoeringen voor aanpassing aan individuele eisen

- Voor een veilig transport volgens de voorschriften van de lading in het voertuig of in de laadbak
- Uitgebreid assortiment met sjorbanden, netten en doeken voor het beveiligen van de lading met verschillende soorten eindbeslag zoals fittingen en haken
- Sjormiddelen met bott fittingen passen in alle bott ladingzekeringsrails met het Airline-profiel en de ladingzekeringselementen in de bott vario bedrijfswageninrichtingen

## bott vario | Inlegbodems



### varioCar inlegbodem met vastzetrails

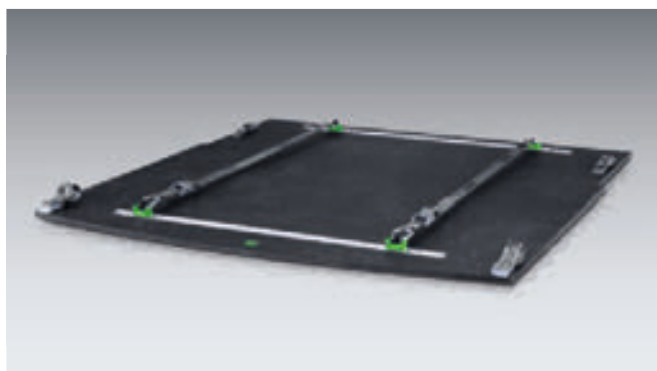

- Kunststof plaat incl. 2 vastzetrails en 2 sjobanden met fitting en klem
- Kleur: zwart
- Lengte sjoband 2.500 mm
- Vast uiteinde van de sjoband 130 mm
- Bevestiging door middel van de 4 van de banden met ogen met klemsluiting op de bevestigingspunten in de auto

Voertuig	Bouwjaar	Gewicht kg	Art.nr.	
Audi A4 Avant	vanaf 06/15	7,6	61903080.10V	
Ford Grand C-Max	vanaf 05/15	7,9	61903079.10V	
Ford S-Max	vanaf 09/15	7,9	61903076.10V	
Opel Zafira Tourer	vanaf 01/12	8,0	61903033.10V	
Seat Alhambra	vanaf 10/10	8,6	61903060.10V	
Skoda Octavia	vanaf 04/13	8,6	61903064.10V	
Volkswagen Caddy Kombi	vanaf 02/04	7,9	61903017.10V	
Volkswagen Golf Variant	vanaf 04/13	8,0	61903073.10V	
Volkswagen Passat	vanaf 10/14	8,4	61903067.10V	
Volkswagen Sharan	vanaf 09/10	8,6	61903029.10V	
Volkswagen Touran	vanaf 09/15	8,1	61903070.10V	

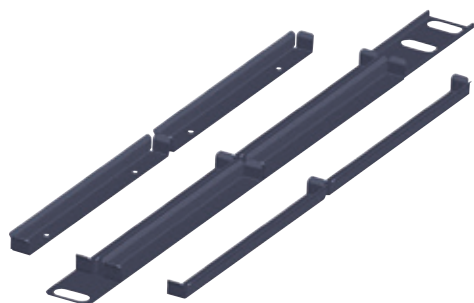

**varioCar-bevestigingsrail voor 4x varioSafe op inlegbodem**

- Voor montage op de inlegbodem
- Materiaal: Staalplaat
- Kleur: antracietgrijs (RAL7016)
- Incl. 2x fitting voor het snel vervangen van de middenrail
- Past bij de onderstaande voertuigmodellen: Audi A4 Avant, Ford S-Max, Ford C-Max, Opel Zafira, Seat Alhambra, VW Caddy Kombi, VW Golf Variant, VW Passat, VW Sharan, VW Touran, Skoda Octavia

Benaming	Systeemdiepte mm	Afmetingen B x D x H mm	Art.nr.
Bevestigingsrails voor 4x varioSafe	340	60 x 890 x 25	61903011.19V

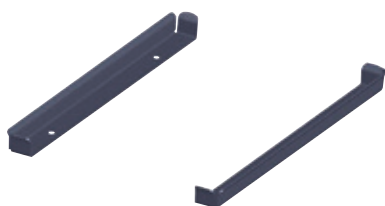
**varioCar-bevestigingsrail voor 1 varioSafe op inlegbodem**

- Voor montage op de inlegbodem
- Materiaal: Staalplaat
- Kleur: antracietgrijs (RAL7016)

Benaming	Bijpassende voertuigmodellen	Afmetingen B x D x H mm	Art.nr.
Bevestigingsrail voor 1x varioSafe, systeemdiepte 340 mm	Alle typen	29 x 331 x 22,5	61903010.19V



**Kopschot**



- Ladingzekering in voertuigen zonder scheidingswand
- Bevestiging door middel van de twee bijgeleverde spanbanden met haken en ratel
- Het kopschot kan afhankelijk van het voertuigmodel in de breedte worden versteld
- Incl. antislip mat

als optie is een ladingnet van sjoorbandmateriaal verkrijgbaar

- B x H 1.440 x 1.300 mm
- Belastbaar tot 300 daN
- 4x haken, 4x klemmen



Benaming	Afmetingen B x D x H mm	Art.nr.	
Kopschot	940 - 1.600 x 500 x 900	63003057.98V	
Ladingnet	-	62627014.19	

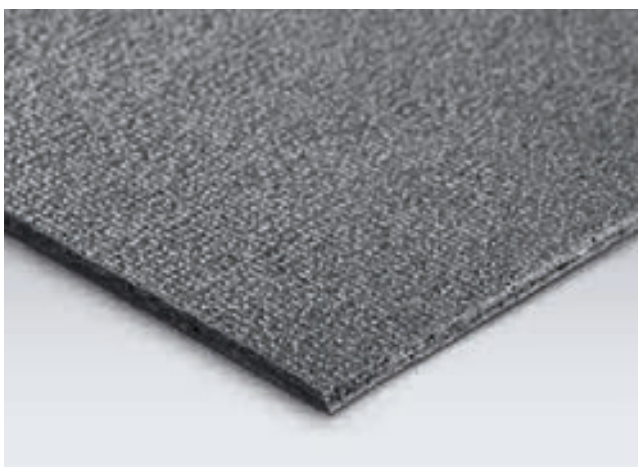

**Veiligheidsmat met houder**

- Voor steun onder de lading
- Wrijvingscoëfficiënt volgens VDI-richtlijn 2700 met DEKRA testcertificaat
- Vlamwerend Bfl-S1 volgens EN 13501
- Antislip, vormvast, sterk, duurzaam, lekvrij, bestand tegen olie en vet, afwasbaar tot 60°C
- Kleur: antracietgrijs (RAL 7016)
- Inclusief houder (114 x 114 x 500)

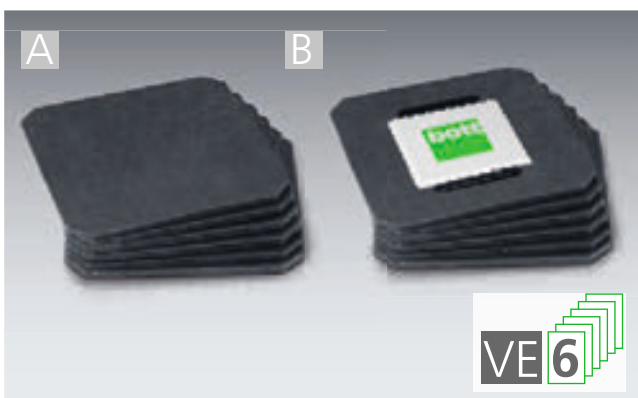

Afmetingen B x D x H mm	Uitvoering	Art.nr.	
620 x 820 x 4,5	incl. houder	61302001.19V	
620 x 820 x 4,5	–	61302002.19V	
1.220 x 820 x 4,5	incl. houder	61302003.19V	
1.220 x 820 x 4,5	–	61302004.19V	

**Ladingbeveiligingspad met houder/kantbeschermingspad met houder**

- A: Ladingbeveiligingspad voor steun onder de lading
- B: beschermrand voor de lading, met openingen voor het bevestigen van de sjoerband
- Wrijvingscoëfficiënt volgens VDI-richtlijn 2700 met DEKRA testcertificaat
- Vlamwerend Bfl-S1 volgens EN 13501
- Antislip, vormvast, sterk, duurzaam, lekvrij, bestand tegen olie en vet, afwasbaar tot 60°C
- Kleur: antracietgrijs (RAL 7016)
- Als optie verkrijgbaar met insteekhouder van geanodiseerd aluminium (160 x 45 x 160 mm)



Afb.	Afmetingen B x D x H mm	Uitvoering	Aantal pads	Art.nr.	
A	152 x 152 x 4,5	incl. houder	6	61302006.19V	
A	152 x 152 x 4,5	–	6	61302007.19V	
B	152 x 152 x 4,5	incl. houder	6	61302009.19V	
B	152 x 152 x 4,5	–	6	61302010.19V	



### Ladingzekeringsrails met veiligheidsprofiel

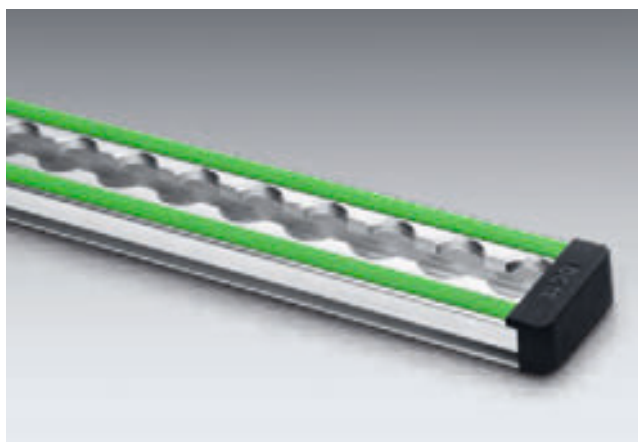

- Contactvlakken met beschermrand, ideaal voor lading met gevoelige oppervlakken
- Voor sjorbanden met fitting
- Breedte 46 mm
- Rasterafstand 25 mm
- Belastbaar tot 500 daN (afhankelijk van de bevestigingswijze)
- Het groene beschermingsprofiel kan door LED-strips worden vervangen
- Incl. 2 eindkapjes ter bescherming

**Info** Bijpassende LED-strips vindt u op pagina 138.

Raillengte mm	Art.nr.	
1.000	67901014.98V	
1.500	67901015.98V	
2.000	67901016.98V	
3.000	67901017.98V	
str. meter*	67901018.98V	
Eindkapjes VE2	85001138.19V	

\* bestelbaar in stappen van 25 mm/max. lengte 3.000 mm

### Ladingzekeringsrails opbouw



- Voor sjorbanden met fitting
- Breedte 65 mm
- Rasterafstand 25 mm
- Belastbaar tot 500 daN (afhankelijk van de bevestigingswijze)
- Incl. 2 eindkapjes ter bescherming

Raillengte mm	Art.nr.	
1.000	67901001.98V	
1.500	67901002.98V	
2.000	67901003.98V	
3.000	67901004.98V	
str. meter*	67901005.98V	
Eindkapjes VE2	85001124.19V	

\* bestelbaar in stappen van 25 mm/max. lengte 3.000 mm

**Ladingszekeringsrails opbouw 25 mm**

- Voor sjoorbanden met fitting
- Breedte 25 mm
- Rasterafstand 25 mm
- Belastbaar tot 500 daN (afhankelijk van de bevestigingswijze)
- Incl. 2 eindkapjes ter bescherming

Raillengte mm	Art.nr.	
3.000	67901034.97V	
str. meter*	67901039.97V	
Eindkapjes VE2	85001142.19V	

\* bestelbaar in stappen van 25 mm/max. lengte 3.000 mm

**Halfronde ladingzekeringsrails opbouw**

- Voor sjoorbanden met fitting
- Breedte 50 mm
- Rasterafstand 25 mm
- Belastbaar tot 500 daN (afhankelijk van de bevestigingswijze)
- Incl. 2 eindkapjes ter bescherming

Raillengte mm	Art.nr.	
1.000	67901008.98V	
1.500	67901009.98V	
2.000	67901010.98V	
3.000	67901011.98V	
str. meter*	67901012.98V	
Eindkapjes VE2	85001140.19V	

\* bestelbaar in stappen van 25 mm/max. lengte 3.000 mm

## bott vario | Ladingzekering

### Ladingzekeringsrails met veiligheidsprofiel en spanband



- Contactvlakken met beschermrand, ideaal voor lading met gevoelige oppervlakken
- Breedte 46 mm, rasterafstand 25 mm
- Incl. eindkapjes
- Met tegenhoudplaat
- Met klemslotband 1.000 mm, belastbaar tot 150 daN

Voor systeemdiepte mm	Banduitvoering	Raillengte mm	Art.nr.	
340	Klemslot	300	67901026.98V	
440	Klemslot	400	67901027.98V	
540	Klemslot	500	67901028.98V	

### Spanband met oprolautoomaat en ladingzekeringsrail



- Voor het snel en eenvoudig vastzetten van de lading
- Uitvoering met fitting zonder uiteinde, om in de inrichting van de bedrijfswagen te schroeven
- Spanband in zwart
- Breedte spanband 25 mm
- Spanbandlengte 2.000 mm



Uitvoering	Uiteinde mm	Belastbaar daN	Art.nr.	
Haak - haak	200	125	62626062.90	
Fitting - om vast te schroeven	-	125	62626061.90	
Fitting - fitting	200	125	62626065.90	
Fitting - om vast te schroeven, met ladingzekeringsrail 1.000 mm	200	125	67901019.98V	



**Spanband met fitting en ratelmechanisme**

- bott spanband in antracietgrijs
- Passend voor aluminium ladingzekeringsrails
- Breedte spanband 25 mm

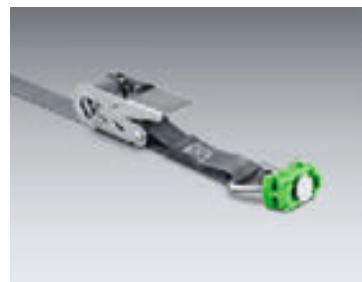

Uitvoering belastbaar tot 400 daN

Lengte spanband mm	Uiteinde mm	Belastbaar daN	Art.nr.	
1.000	130	500	62626005.19V	
2.500	130	500	62626006.19V	
3.000	130	400	62626069.19V	
2.500	500	500	62626049.19V	
3.500	500	500	62626007.19V	
5.000	500	500	62626008.19V	

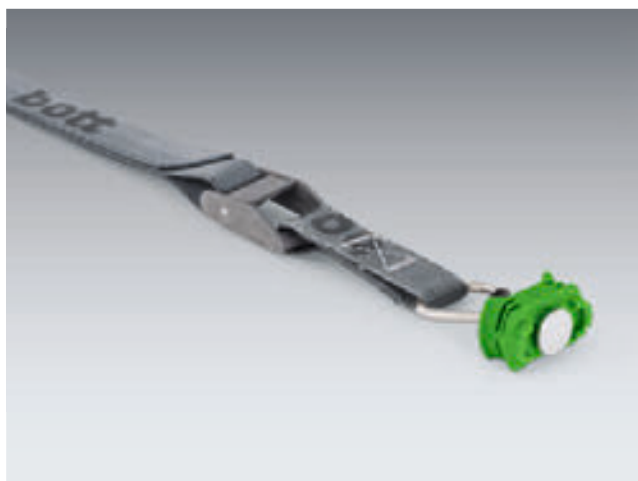
**Spanband met fitting en klem**

- bott spanband in antracietgrijs
- Passend voor aluminium ladingzekeringsrails
- Breedte spanband 25 mm

Lengte spanband mm	Uiteinde mm	Belastbaar daN	Art.nr.	
1.000	130	150	62626009.19V	
2.500	130	150	62626010.19V	
2.500	500	150	62626050.19V	
3.500	500	150	62626011.19V	
5.000	500	150	62626012.19V	

## bott vario | Ladingzekering

### Fitting, los zonder spanband



- Passend voor aluminium ladingzekeringsrails/vloeroog
- Belastbaar tot 500 daN

Afmetingen B x D x H mm	Kleur	Art.nr.	
43 x 26 x 65	groen	63003031.51V	
Uitvoering voor bott vario-bedrijfswageninrichtingen geproduceerd tot 30-06-2011			
45 x 25 x 65	grijs	63003047.51V	

### Schroeffitting met sterknop



- Passend voor aluminium ladingzekeringsrails
- Klembereik van 0 - 29 mm
- Belastbaar tot 500 daN
- Schroefdraad M8

Afmetingen B x D x H mm	Art.nr.	
45 x 25 x 50	63003028.51V	

### Schroeffitting



- Passend voor aluminium ladingzekeringsrails
- Belastbaar tot 200 daN
- Schroefdraad M8
- VE: 2 stuks

Afb.	Afmetingen B x D x H mm	Klembereik in mm	Art.nr.	
A	43 x 22 x 25	0 - 6	63003092.51V	
B	43 x 22 x 40	0 - 21	63003027.51V	

**Aluminium vloeroog**

- Voor sjoorbanden met fitting
- Belastbaar tot 150 daN

Afmetingen Ø x H mm	Art.nr.		
45 x 10	12626021		

**bott verbindingen**

- Passend voor bott vastzetrails met groen beschermingsprofiel
- 2-delig
- Positioneerbaar in een 25 mm-raster
- Kan van voren in de ladingzekeringsrails worden gezet
- 3x schroefdraad M8
- Belastbaar tot 500 daN
- Materiaal: verzinkt staalplaat



Afmetingen B x D x H mm	Art.nr.		
90 x 14 x 23	63510132.51		





## bott vario | Ladingzekering

### Vloer ogen en lastogen



#### Vloerogen

- Staalplaat verzinkt
- Voor verzonken inbouw
- Incl. bevestigingsmateriaal

#### Lastogen

- Verzinkt staal met kunststof omranding
- Ø 100 mm
- Incl. bevestigingsmateriaal

Afb.	Uitvoering	Afmetingen B x D x H mm	Belastbaar tot daN	Art.nr.	
A	Vloeroog	104 x 70 x 12	350	63003033.51V	
B	Vloeroog	145 x 100 x 17	500	63003034.51V	
C	Vloeroog		200	63003037.51V	

### Spanband met haak en ratelmechanisme



- bott spanband in antracietgrijs
- Universele haken voor rails en vloerogen
- Breedte spanband 25 mm



Uitvoering belastbaar tot 400 daN

Lengte spanband mm	Uiteinde mm	Belastbaar tot daN	Art.nr.	
3.000	130	400	62626067.19V	
5.000	500	650	62626033.19V	

**Spanband met karabijnhaak**

- bott spanband in antracietgrijs
- Breedte spanband 25 mm

Afb.	Uitvoering	Lengte spanband mm	Uiteinde mm	Belastbaar daN	Art.nr.	
A	Ratel	2.500	250	650	62626075.19	
	Ratel	3.500	500	650	62626076.19	
	Ratel	5.000	500	650	62626077.19	
B	Klemmen	2.500	250	150	62626081.19	
	Klemmen	3.500	500	150	62626082.19	
	Klemmen	5.000	500	150	62626083.19	

**Spanband met brede band**

- bott spanband in antracietgrijs
- Breedte spanband 50 mm

Afb.	Uitvoering	Lengte spanband mm	Uiteinde mm	Belastbaar daN	Art.nr.	
A	Draadhaak	5.000	500	750	62626089.19	
B	Karabijnhaak	5.000	500	750	62626091.19	

## bott vario | Ladingzekering

### Band met ogen en ratelmechanisme



- bott band met ogen in antracietgrijs
- Breedte spanband 25 mm

Lengte spanband mm	Belastbaar daN	Art.nr.	
1.000	1.000	62626071.19	
2.500	1.000	62626072.19	

### Band met ogen en klem



- bott band met ogen in antracietgrijs
- Breedte spanband 25 mm

Lengte spanband mm	Belastbaar daN	Art.nr.	
1.000	300	62626037.19V	
2.500	300	62626039.19V	

### Spanband met schroefplaat en klem



- bott spanband in antracietgrijs
- Breedte spanband 25 mm
- Belastbaar tot 150 daN



Lengte spanband mm	Uiteinde mm	Art.nr.	
2.500	200	62626035.19V	



**Hijsbanden**



- Voor ladingzekeringsdoeleinden
- Voor het hijsen en verplaatsen van lasten
- Draagvermogen direct 2.000 kg

Lengte spanband mm	Afmetingen B x D mm	Art.nr.	
1.000	45 x 6	62626093	
2.000	45 x 6	62626094	

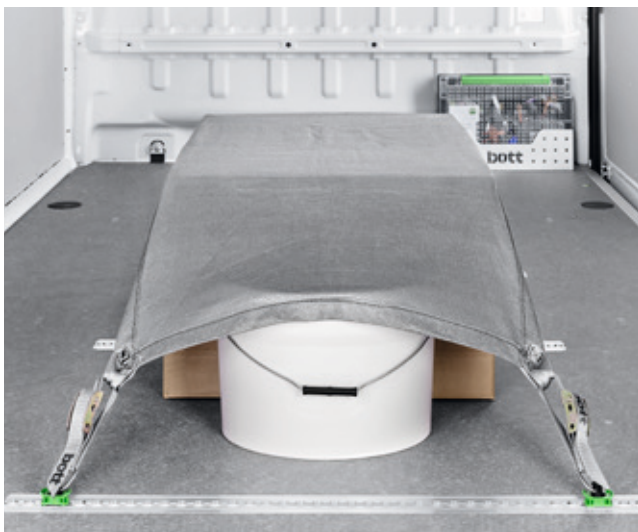

## bott vario | Ladingzekering

### Ladingnet



- Ter beveiliging van de lading in het voertuig en op de laadvloer
- Diefstalbeveiliging door middel van ondoorzichtig dekkleed
- Getest conform VDI 2700
- Belastbaar tot 200 daN
- Kleur: antracietgrijs

Uitvoering	Afmetingen B x D mm	Art.nr.	
4x spanbandslot met platte haak	1.250 x 730	62627010.19V	
4x spanbandslot met fitting	1.250 x 730	62627011.19V	
6x spanbandslot met platte haak	2.290 x 1.500	62627012.19V	
6x klemslot met fitting	2.290 x 1.500	62627013.19V	

### Ladingnet

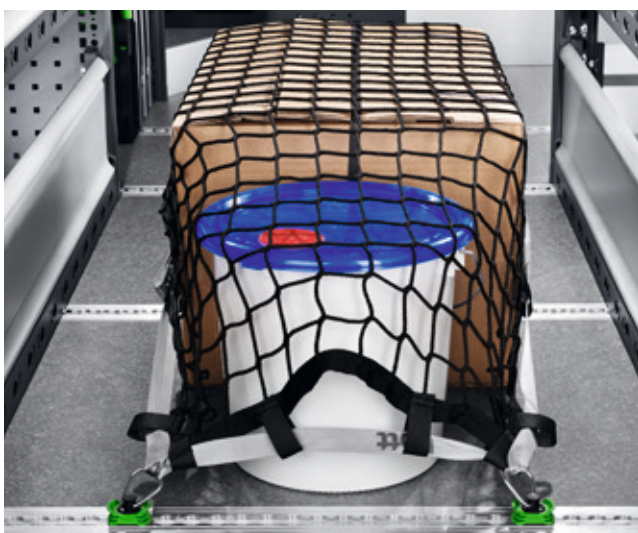

- Nauwmazig, geknoopt ladingnet
- Getest conform VDI 2700
- Maaswijdte 45 x 45 mm
- Belastbaar tot 400 daN
- Rondomlopende band met klemslot

Uitvoering	Afmetingen B x D mm	Art.nr.	
4x haak	1.250 x 730	62627006.19V	
4x fitting	1.250 x 730	62627007.19V	
4x haak	2.290 x 1.500	62627008.19V	
4x fitting	2.290 x 1.500	62627009.19V	



Ladingnet



- Ladingnet van bott sjoorbandmateriaal in antracietgrijs
- Getest conform VDI 2700
- Maaswijdte 150 x 150 mm
- Belastbaar tot 800 daN
- Sjoorband met ratel rondom

Uitvoering	Afmetingen B x D mm	Art.nr.	
4x haak	3.000 x 1.900	62627005.19V	





## bott vario | Ladingzekering

### Steun voor lange onderdelen



- Steun voor het opslaan van lange onderdelen
- Buissteun  
het spanbereik van de steun kan met de bijgeleverde spanband en de rol van de steun individueel worden ingesteld
- Conus voor het vastzetten van de buis  
voor het vastzetten van staand opgeslagen buizen  
conus Ø 55 mm, geschikt voor C-buizen van staal  
conus Ø 75 mm, geschikt voor B-buizen van staal

Uitvoering	Spanbereik mm	Afmetingen Ø x H mm	Art.nr.	
Steun	10 - 110	125 x 45	63003090.19V	
Conus	–	55 x 41	63003075.90V	
Conus	–	75 x 41	63003076.90V	

### Ladderhouder, 3-delig



- 3-delig, voor enkele en dubbele ladders
- Voor bevestiging aan de dakbalk in de auto via centraal kantelmechanisme
- Kleur: antracietgrijs (RAL 7016)



Passend voor ladderbomen van - tot mm	Art.nr.	
70 - 100	63003083.19V	
130 - 160	63003084.19V	

**Boxenlegbord met bottBoxen**

- Legbord van aluminium
- Incl. bottBoxen M2
- Max. belasting 30 kg

Voertuigmodel	Afmetingen B x D x H mm	Aantal bottBoxen	Art.nr.	
Ford Transit 2014 L2/H2/H3	1.290 x 234 x 90	9	62533280.19V	
Mercedes-Benz Sprinter L2/H1/H2	1.590 x 234 x 90	12	62533276.19V	
Renault Master L2/H2/Nissan NV 400 L2/H2/Opel Movano L2/H2	1.450 x 234 x 90	10	62533278.19V	
Fiat Ducato L2/HH2/Peugeot Boxer L2/H2/Citroën Jumper L2/H2	1.500 x 234 x 90	11	62533382.19V	
MAN TGE L3/VW Crafter L3	1.500 x 234 x 90	11	62533382.19V	

**Boxenlegbord met bottBoxen voor scheidingswand**

- Kan direct op de scheidingswand of op een perfoplaat gemonteerd worden
- Legbord van aluminium
- Incl. 7x bottBoxen M1

Afmetingen B x D x H mm	Artikelnr.	
920 x 128 x 67	62533403.19V	

## bott vario | Ladingzekering

### Set spanstanghouders



- Voor het veilig en ruimtebesparend opbergen van 2 of 4 spanstangen
- Passend voor bott spanstangen en spanstangen plus
- Voor montage aan vastzetrails op de zijwanden in het voertuig of aan het dak
- Poedergecoat staalplaat
- Kleur: antracietgrijs (RAL 7016)

Uitvoering	Afmetingen B x D x H mm	Art.nr.	
Voor 2 spanstangen	85 x 75 x 120	63003086.19	
Voor 4 spanstangen	85 x 75 x 270	63003087.19	

### Palletstop



- Maakt een passende ladingzekering mogelijk
- Wordt in de vloerrail geïntegreerd
- Beschikt over twee fittinghouders
- Kan met een spangstang tot 1.000 mm worden verbonden
- Belastbaarheid tot 500 daN (per paar)

Afmetingen B x D x H mm	VE	Art.nr.	
85 x 75 x 120	2	63003136.51V	





**Verstelbare spanstang**

- Als transportbeveiliging van grote voorwerpen
- Snel verstelbaar zonder gereedschap
- 4 varianten met verschillende hoogtes
- Ter indicatie:  
blokkeerkracht  $BC \times 4 = \text{max. toel. gewicht van de lading voor achterwaartse ladingzekering}$
- Vanaf een lengte van 1.550 mm met rubberrand rondom, in het onderste deel, om wegglijden te voorkomen, dus nog meer veiligheid voor de lading.



Afb.	Lengte spanstang mm	Rubberband	Blokkeerkracht BC daN	Art.nr.	
A	650 - 900	-	300	85001041	
B	1.050 - 1.550	x	300	85001039	
B	1.550 - 2.050	x	300	85001013	
B	2.000 - 2.500	x	160	85001040	

**Verstelbare spanstang plus**

- Als transportbeveiliging van grote voorwerpen
- Snel verstelbaar zonder gereedschap
- Eenvoudige bediening door klik-vergrendeling bij het plaatsen
- Voor het plaatsen van de spanstang is geen axiale voorspankracht nodig, dus geen extra druk op het dak of de zijwand
- Kan zowel horizontaal als verticaal worden gebruikt
- Gelijkmatic contactvlak over de hele lengte
- Doorlopende, gelijkmatige diameter van de spanstang, dus sluit vlak aan met het te transporteren materiaal
- Rubberband rondom om wegglijden te voorkomen, dus nog meer veiligheid voor de lading.

Ø x H mm	Blokkeerkracht BC daN	Art.nr.	
47 x 650 - 800	450-300	85001118	
47 x 800 - 1.000	450-300	85001119	
47 x 1.000 - 1.400	350-250	85001120	
47 x 1.400 - 2.050	300-150	85001121	
47 x 1.700 - 2.500	300-100	85001122	

## bott vario | Ladingzekering

### Scheppen- en gereedschaphouders voor de achterdeuren



- Te gebruiken voor lichte onderdelen zoals aluminium ladders, bezems, scheppen en ander gereedschap
- Achterwand met perfo-gaten
- Bevestiging van de lading door middel van 10 perfo haken en 2 rubberbanden
- Incl. 2 in hoogte verstelbare bevestigingsprofielen voor montage van de houder voor scheppen aan de voertuigdeur (alleen bij varianten met hoog dak)

Afmetingen  
B x D x H mm

Art.nr.

500 x 240 x 1500

63502048.97V

### Spansluiting



Uitvoering

Max.  
spanbereik mm

Art.nr.

Korte rubberband

16-32

63003041.51V

Lange rubberband

33-47

63003042.51V

## Stamperhouder met spanband



- Voor een veilig transport van trilstampers in bestelwagens of op de laadvloer
- Passend voor stamperhouders B x H: 280 x 330 - 350 mm
- Hoogte van de greep instelbaar
- Incl. spanband

Afmetingen B x D x H mm	Art.nr.	
315 x 560 x 930	07002234.19	





## bott vario | Ladingzekering

### Sjorbandvak



- Ideaal voor voertuigen met een bott bedrijfswageninrichting



Afmetingen B x H mm	Art.nr.	
325 x 265	14014059	

### Ladingkoffer voor voertuigen met ladingzekeringsrails



- Ideaal voor voertuigen een bott-bedrijfswageninrichting met sjorelementen en/of ladingzekeringsrails
- Door het gebruik van spanbanden met fittingen kan de lading snel en betrouwbaar aan de bevestigingspunten of ladingzekeringsrails in het voertuig worden vastgezet
- Set bestaande uit:
  - 2x spanband 3,5 m met fitting en klem
  - 2x spanband 3,5 m met fitting en ratelmechanisme
  - 6x pad voor ladingzekering
  - 6x randbeschermingspad
 incl. belangrijke informatie over het zekeren van de lading

Afmetingen B x D x H mm	Art.nr.	
454 x 318 x 88	62511146.19V	

### Ladingkoffer voor voertuigen met bevestigingspunten en ladingzekeringsrails



- Ideaal voor voertuigen een bott-bedrijfswageninrichting met sjorelementen en/of ladingzekeringsrails
- Door het gebruik van spanbanden met fittingen kan de lading snel en betrouwbaar aan de bevestigingspunten of ladingzekeringsrails in het voertuig worden vastgezet
- Set bestaande uit:
  - 2x spanband 3,5 m met karabijnhaak en klem
  - 2x spanband 5 m met haak en ratelmechanisme
  - 4x losse fitting
  - 6x pad voor ladingzekering
  - 6x randbeschermingspad
 incl. belangrijke informatie over het zekeren van de lading

Afmetingen B x D x H mm	Art.nr.	
454 x 318 x 88	62511147.19V	

## Spanvoorziening



- Voor het veilig en eenvoudig vastzetten van koffers met diverse afmetingen
- Te monteren tussen de zijdelen
- Klem met excentrische hendel
- Vastzetmogelijkheid naar links of rechts
- Geschikt voor alle bouwdiepten

Afmetingen B x D x H mm	Art.nr.	
775 x 302 x 228	67002039.19V	
1.025 x 302 x 228	67002040.19V	
1.275 x 302 x 228	67002041.19V	
1.525 x 302 x 228	67002056.19V	



**bott vario in de praktijk**





# bott vario | Referentievoorbeelden



Groot, omvangrijk, hoog of smal, dun en lang, vierkant of rond – bott vario heeft voor ieder type lading de juiste oplossing voor een veilige verbinding met het voertuig of de inrichting. Zo zijn zowel de eigenaars en de transporteurs, die net als de bestuurders aan wettelijke regels gebonden zijn, veilig.



**bott vario in de praktijk**



## bott vario | Referentievoorbeelden



Wanneer we in de auto stappen is het tegenwoordig vanzelfsprekend dat we een gordel dragen. Iedere bestuurder weet dat de gordel onmisbaar is voor zijn/haar eigen veiligheid! Maar hoe zit het met de lading achter de bestuurder?

Een schuivende lading, die al door een kleine uitwijkmanoeuvre kan ontstaan, heeft een niet te onderschatten invloed op de beheersbaarheid van uw bedrijfswagen en de concentratie van de bestuurder. Daarom neemt de bott vario bedrijfswageninrichting deze belangrijke taak op zich. Met een bott vario bedrijfswageninrichting is alles goed en veilig opgeborgen in de auto.



# bott vario schuifladenindeling



Onderdelenbakjes | Scheidings- en steekwanden | Schuimstofinlays |  
Aflegbakken | Beletteringssets | Inlays voor schuifladen

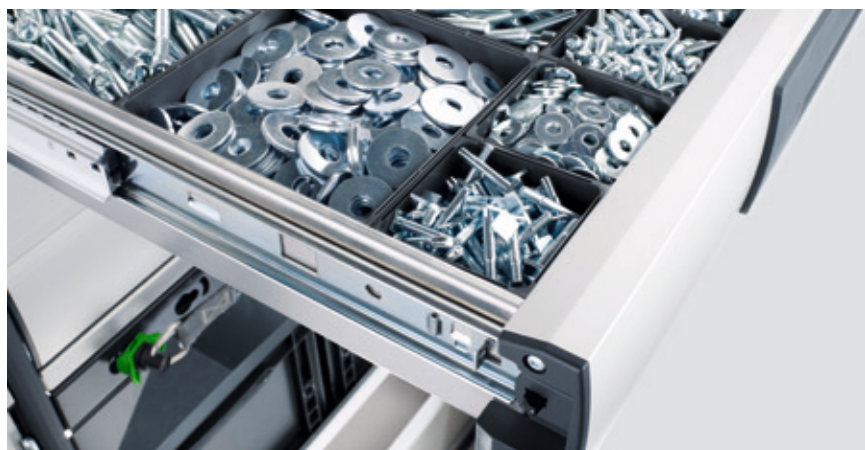

### Onderdelenbakjes

- Voor een individuele indeling van de schuiflade
- Afgeronde hoeken voor het uitnemen van kleine onderdelen
- Het uitnemen van losse bakjes is mogelijk
- Kleur: ijzergrijs (RAL 7011)
- Hoogte 75 mm



### Scheidings- en steekwanden

- Aluminium natuurlijk
- Per scheidings-/steekwand 2 houders
- Hoogte 75 mm voor schuifladen hoogte van 100/125 mm
- Hoogte 125 mm voor schuifladen hoogte vanaf 150 mm



### Overige oplossingen

- Schuimrubber inlay voor kwalitatief hoogwaardig gereedschap
- Aflegbakken
- Inlays voor schuifladen
- Beletteringsset
- Hangmappenregister

## bott vario | **Schuifladenindeling**

### Assortimenten onderdelenbakjes



- Voor het individueel indelen van de schuiflade
- Afgeronde hoeken voor het uitnemen van kleine onderdelen
- Het uitnemen van losse bakjes is mogelijk
- Kleur: ijzergrijs (RAL 7011)
- Hoogte 75 mm

### Kastmaat B x D 425 x 440 mm

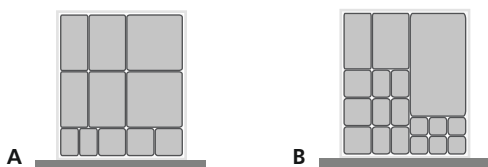

	Aantal onderdelenbakjes in mm								Fronthoogte van de schuiflade	Hoogte van de bakjes	Art.nr.	
	50 x 50	50 x 75	75 x 75	75 x 150	150 x 150	100 x 150	125 x 150	275 x 150				
<b>A</b>	–	2	3	2	2	2	–	–	vanaf 100 mm	75 mm	63020184.36V	
<b>B</b>	6	6	3	1	–	1	–	1	vanaf 100 mm	75 mm	63020185.36V	

### Kastmaat B x H 425 x 540 mm – uitvoering gedraaide kast 525 x 440

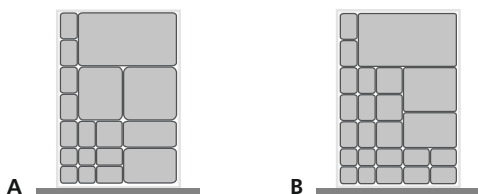

	Aantal onderdelenbakjes in mm								Fronthoogte van de schuiflade	Hoogte van de bakjes	Art.nr.	
	50 x 50	50 x 75	75 x 75	75 x 150	150 x 150	100 x 150	125 x 150	275 x 150				
<b>A</b>	4	8	1	1	1	1	1	1	vanaf 100 mm	75 mm	63020035.36V	
<b>B</b>	4	14	3	–	–	1	1	1	vanaf 100 mm	75 mm	63020036.36V	



# bott vario | Schuifladenindeling

## Assortimenten onderdelenbakjes

Kastmaat B x D 425 x 640 mm

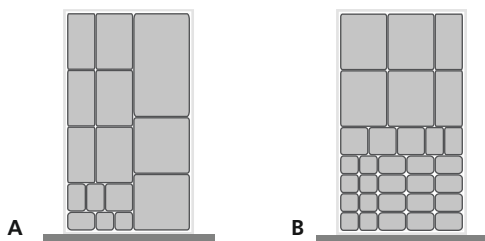

	Aantal onderdelenbakjes in mm								Fronthoogte van de schuiflade	Hoogte van de bakjes	Art.nr.
	50 x 50	50 x 75	75 x 75	75 x 150	150 x 150	100 x 150	125 x 150	275 x 150			
<b>A</b>	2	3	1	3	2	3	–	1	vanaf 100 mm	75 mm	63020188.36V
<b>B</b>	8	14	3	2	–	–	4	–	vanaf 100 mm	75 mm	63020189.36V

Kastmaat B x H 425 x 795 mm – uitvoering gedraaide kast 775 x 440

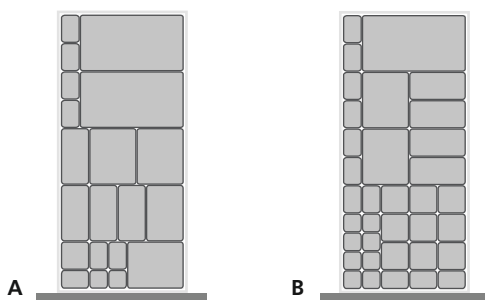

	Aantal onderdelenbakjes in mm								Fronthoogte van de schuiflade	Hoogte van de bakjes	Art.nr.
	50 x 50	50 x 75	75 x 75	75 x 150	150 x 150	100 x 150	125 x 150	275 x 150			
<b>A</b>	2	7	1	4	–	1	3	2	vanaf 100 mm	75 mm	63020037.36V
<b>B</b>	8	11	9	4	–	–	2	1	vanaf 100 mm	75 mm	63020038.36V



bott vario  
schuifladenindeling

# bott vario | **Schuifladenindeling**

## Assortimenten onderdelenbakjes

Kastmaat B x D 425 x 1.025 mm – B x D 425 x 1.275 mm – B x D 425 x 1.525 mm

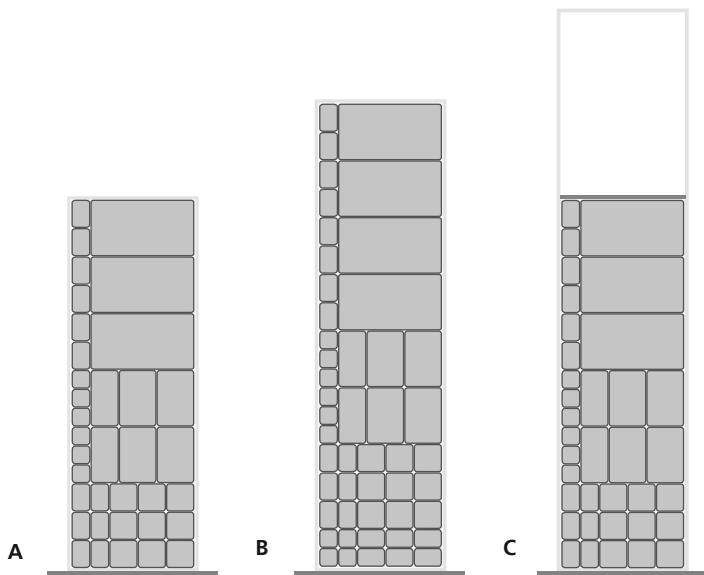

	Aantal onderdelenbakjes in mm								Fronthoogte van de schuiflade	Hoogte van de bakjes	Art.nr.	
	50 x 50	50 x 75	75 x 75	75 x 150	150 x 150	100 x 150	125 x 150	275 x 150				
<b>A</b>	6	12	9	2	–	4	–	3	vanaf 100 mm	75 mm	63020193.36V	
<b>B</b>	10	20	9	2	–	4	–	4	vanaf 100 mm	75 mm	63020194.36V	
<b>C</b>	6	12	9	2	–	4	–	3	vanaf 100 mm	75 mm	63020213.36V	

Kastmaat B x D 525 x 340 mm



	Aantal onderdelenbakjes in mm								Fronthoogte van de schuiflade	Hoogte van de bakjes	Art.nr.	
	50 x 50	50 x 75	75 x 75	75 x 150	150 x 150	100 x 150	125 x 150	275 x 150				
<b>A</b>	1	4	1	1	2	–	2	–	vanaf 100 mm	75 mm	63020041.36V	
<b>B</b>	1	6	5	2	1	–	1	–	vanaf 100 mm	75 mm	63020042.36V	

Kastmaat B x D 525 x 440 mm

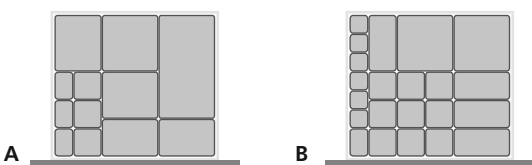

	Aantal onderdelenbakjes in mm								Fronthoogte van de schuiflade	Hoogte van de bakjes	Art.nr.	
	50 x 50	50 x 75	75 x 75	75 x 150	150 x 150	100 x 150	125 x 150	275 x 150				
<b>A</b>	–	3	3	–	1	2	2	1	vanaf 100 mm	75 mm	63020043.36V	
<b>B</b>	6	1	9	4	2	–	–	–	vanaf 100 mm	75 mm	63020044.36V	

# bott vario | Schuifladenindeling

## Assortimenten onderdelenbakjes

Kastmaat B x D 525 x 540 mm – uitvoering gedraaide kast 540 x 525

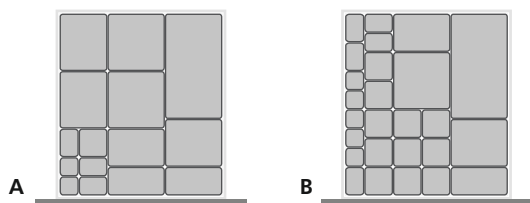

	Aantal onderdelenbakjes in mm								Fronthoogte van de schuiflade	Hoogte van de bakjes	Art.nr.
	50 x 50	50 x 75	75 x 75	75 x 150	150 x 150	100 x 150	125 x 150	275 x 150			
<b>A</b>	2	3	1	2	2	1	3	1	vanaf 100 mm	75 mm	63020045.36V
<b>B</b>	5	5	11	1	1	1	1	1	vanaf 100 mm	75 mm	63020046.36V

Kastmaat B x D 525 x 640 mm

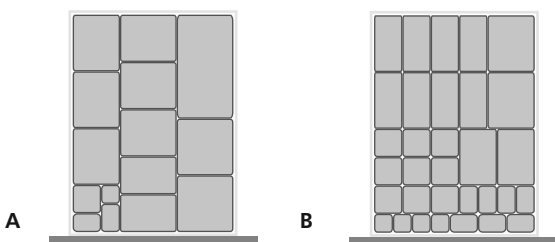

	Aantal onderdelenbakjes in mm								Fronthoogte van de schuiflade	Hoogte van de bakjes	Art.nr.
	50 x 50	50 x 75	75 x 75	75 x 150	150 x 150	100 x 150	125 x 150	275 x 150			
<b>A</b>	1	2	1	–	2	2	6	1	vanaf 100 mm	75 mm	63020190.36V
<b>B</b>	4	7	9	8	–	2	2	–	vanaf 100 mm	75 mm	63020191.36V

Kastmaat B x D 525 x 795 mm – uitvoering gedraaide kast 540 x 775

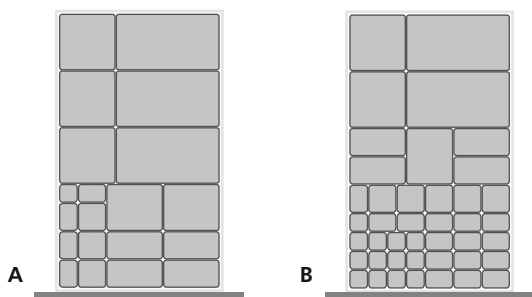

	Aantal onderdelenbakjes in mm								Fronthoogte van de schuiflade	Hoogte van de bakjes	Art.nr.
	50 x 50	50 x 75	75 x 75	75 x 150	150 x 150	100 x 150	125 x 150	275 x 150			
<b>A</b>	1	4	3	4	3	–	2	3	vanaf 100 mm	75 mm	63020047.36V
<b>B</b>	13	15	5	4	2	–	1	2	vanaf 100 mm	75 mm	63020048.36V



# bott vario | **Schuifladenindeling**

## Assortimenten onderdelenbakjes

Kastmaat B x D 525 x 1.025 mm – B x D 525 x 1.275 mm

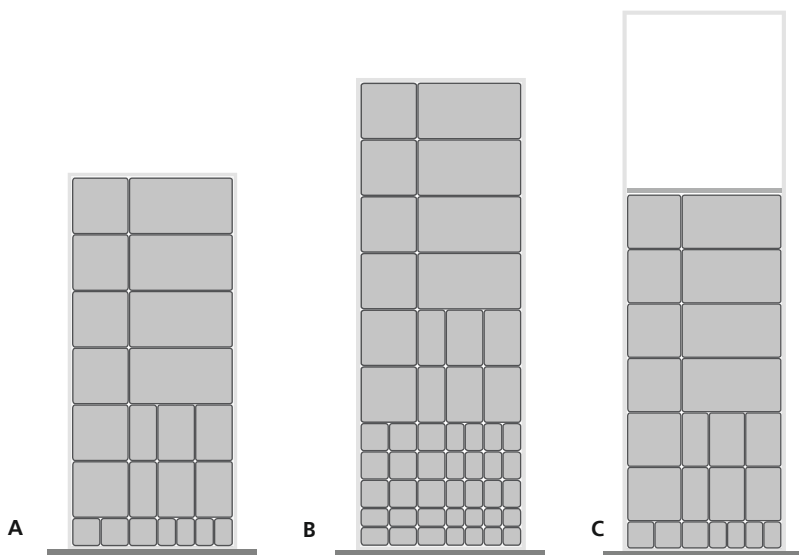

	Aantal onderdelenbakjes in mm								Fronthoogte van de schuiflade	Hoogte van de bakjes	Art.nr.
	50 x 50	50 x 75	75 x 75	75 x 150	150 x 150	100 x 150	125 x 150	275 x 150			
<b>A</b>	–	4	3	2	6	4	–	4	vanaf 100 mm	75 mm	63020195.36V
<b>B</b>	8	18	9	2	6	4	–	4	vanaf 100 mm	75 mm	63020196.36V
<b>C</b>	–	4	3	2	6	4	–	4	vanaf 100 mm	75 mm	63020214.36V

Kastmaat B x D 775 x 340 mm

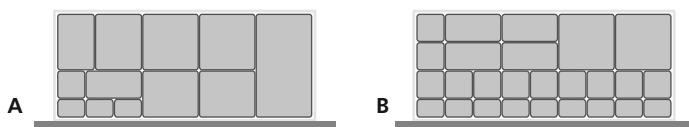

	Aantal onderdelenbakjes in mm								Fronthoogte van de schuiflade	Hoogte van de bakjes	Art.nr.
	50 x 50	50 x 75	75 x 75	75 x 150	150 x 150	100 x 150	125 x 150	275 x 150			
<b>A</b>	–	3	1	1	2	1	3	1	vanaf 100 mm	75 mm	63020051.36V
<b>B</b>	–	9	11	4	2	–	–	–	vanaf 100 mm	75 mm	63020052.36V

Kastmaat B x D 775 x 440 mm

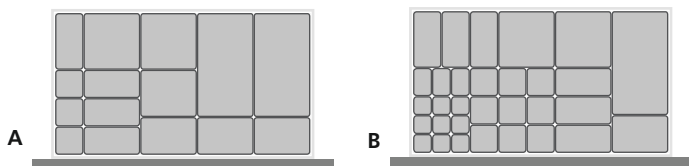

	Aantal onderdelenbakjes in mm								Fronthoogte van de schuiflade	Hoogte van de bakjes	Art.nr.
	50 x 50	50 x 75	75 x 75	75 x 150	150 x 150	100 x 150	125 x 150	275 x 150			
<b>A</b>	–	–	3	4	2	3	1	2	vanaf 100 mm	75 mm	63020053.36V
<b>B</b>	9	3	9	6	2	1	–	1	vanaf 100 mm	75 mm	63020054.36V

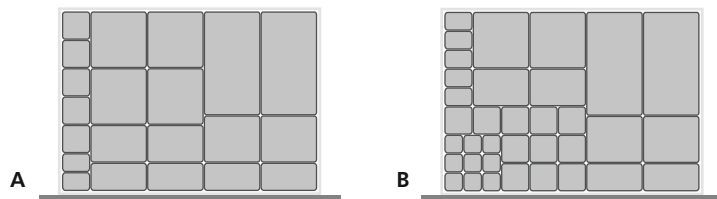
**Assortimenten onderdelenbakjes**
**Kastmaat B x D 775 x 540 mm**

	Aantal onderdelenbakjes in mm							Fronthoogte van de schuiflade	Hoogte van de bakjes	Art.nr.	
	50 x 50	50 x 75	75 x 75	75 x 150	150 x 150	100 x 150	125 x 150				275 x 150
<b>A</b>	–	2	5	4	4	2	2	2	vanaf 100 mm	75 mm	63020055.36V
<b>B</b>	9	5	11	2	2	2	2	2	vanaf 100 mm	75 mm	63020056.36V

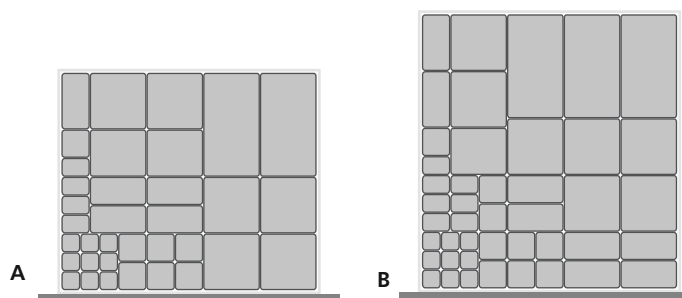
**Kastmaat B x D 775 x 640 mm – B x D 775 x 795 mm**

	Aantal onderdelenbakjes in mm							Fronthoogte van de schuiflade	Hoogte van de bakjes	Art.nr.	
	50 x 50	50 x 75	75 x 75	75 x 150	150 x 150	100 x 150	125 x 150				275 x 150
<b>A</b>	9	4	7	5	6	–	2	2	vanaf 100 mm	75 mm	63020057.36V
<b>B</b>	9	7	9	8	7	–	1	3	vanaf 100 mm	75 mm	63020058.36V

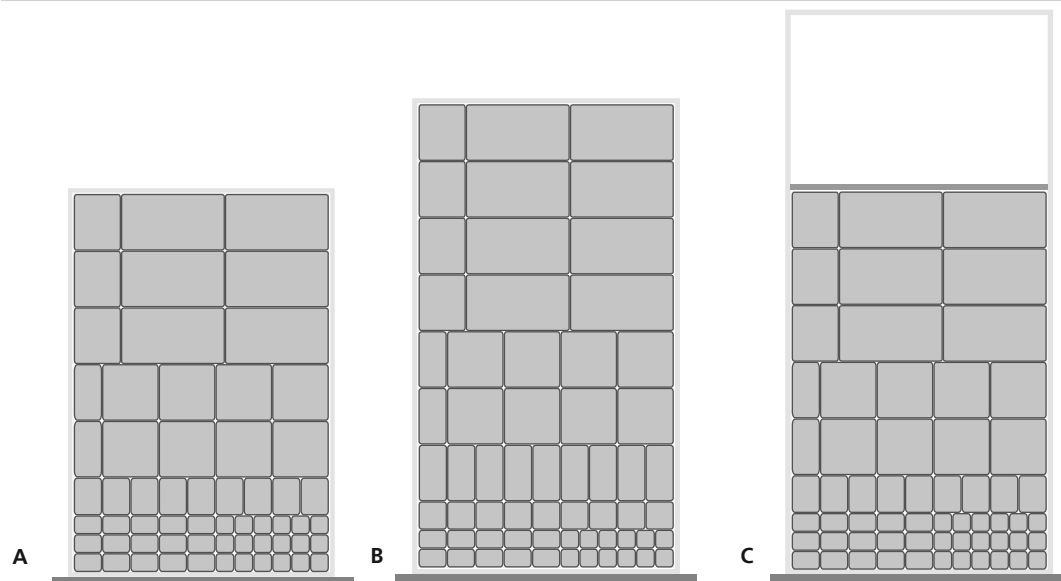
**Kastmaat B x D 775 x 1.025 mm – B x D 775 x 1.275 mm – B x D 775 x 1.525 mm**

	Aantal onderdelenbakjes in mm							Fronthoogte van de schuiflade	Hoogte van de bakjes	Art.nr.	
	50 x 50	50 x 75	75 x 75	75 x 150	150 x 150	100 x 150	125 x 150				275 x 150
<b>A</b>	18	15	9	2	8	–	3	6	vanaf 100 mm	75 mm	63020197.36V
<b>B</b>	12	10	9	11	8	–	4	8	vanaf 100 mm	75 mm	63020198.36V
<b>C</b>	18	15	9	2	8	–	3	6	vanaf 100 mm	75 mm	63020215.36V

## bott vario | **Schuifladenindeling**

### Assortimenten onderdelenbakjes

Kastmaat B x D 1.025 x 340 mm

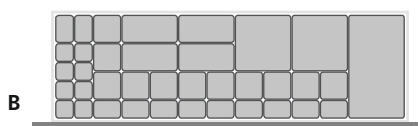
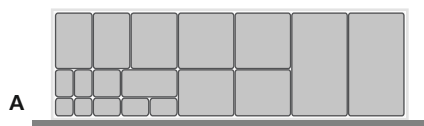

	Aantal onderdelenbakjes in mm								Fronthoogte van de schuiflade	Hoogte van de bakjes	Art.nr.	
	50 x 50	50 x 75	75 x 75	75 x 150	150 x 150	100 x 150	125 x 150	275 x 150				
<b>A</b>	2	5	1	1	2	2	3	2	vanaf 100 mm	75 mm	63020059.36V	
<b>B</b>	8	11	11	4	2	-	-	1	vanaf 100 mm	75 mm	63020060.36V	

Kastmaat B x D 1.025 x 440 mm

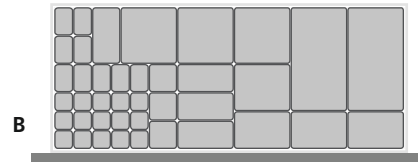
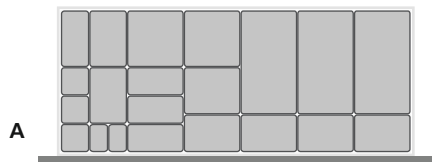

	Aantal onderdelenbakjes in mm								Fronthoogte van de schuiflade	Hoogte van de bakjes	Art.nr.	
	50 x 50	50 x 75	75 x 75	75 x 150	150 x 150	100 x 150	125 x 150	275 x 150				
<b>A</b>	-	2	3	4	2	6	1	3	vanaf 100 mm	75 mm	63020061.36V	
<b>B</b>	15	9	3	4	3	3	1	2	vanaf 100 mm	75 mm	63020062.36V	

Kastmaat B x D 1.025 x 540 mm

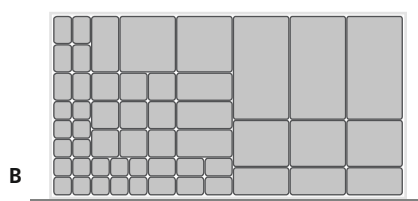
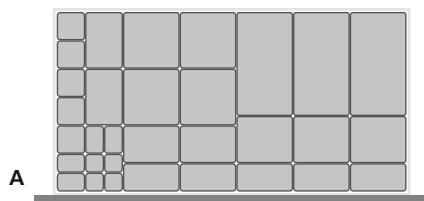

	Aantal onderdelenbakjes in mm								Fronthoogte van de schuiflade	Hoogte van de bakjes	Art.nr.	
	50 x 50	50 x 75	75 x 75	75 x 150	150 x 150	100 x 150	125 x 150	275 x 150				
<b>A</b>	4	4	5	5	4	4	3	3	vanaf 100 mm	75 mm	63020063.36V	
<b>B</b>	16	12	9	7	2	-	3	3	vanaf 100 mm	75 mm	63020064.36V	

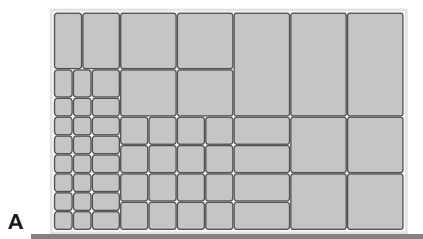

**Assortimenten onderdelenbakjes**
**Kastmaat B x D 1.025 x 640 mm**

A	Aantal onderdelenbakjes in mm								Fronthoogte van de schuiflade	Hoogte van de bakjes	Art.nr.	
	50 x 50	50 x 75	75 x 75	75 x 150	150 x 150	100 x 150	125 x 150	275 x 150				
A	14	9	17	5	6	1	2	3	vanaf 100 mm	75 mm	63020065.36V	

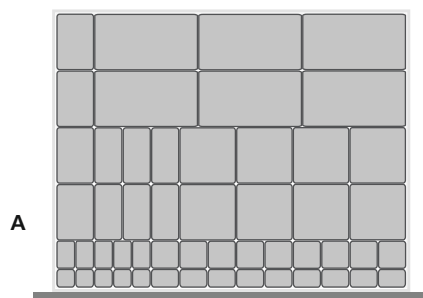
**Kastmaat B x D 1.025 x 775 mm**

A	Aantal onderdelenbakjes in mm								Fronthoogte van de schuiflade	Hoogte van de bakjes	Art.nr.	
	50 x 50	50 x 75	75 x 75	75 x 150	150 x 150	100 x 150	125 x 150	275 x 150				
A	5	14	9	6	8	4	-	6	vanaf 100 mm	75 mm	63020199.36V	

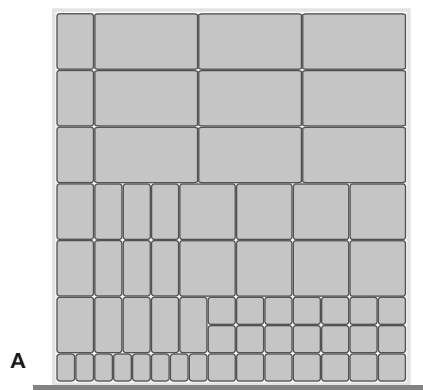
**Kastmaat B x D 1.025 x 1025 mm**

A	Aantal onderdelenbakjes in mm								Fronthoogte van de schuiflade	Hoogte van de bakjes	Art.nr.	
	50 x 50	50 x 75	75 x 75	75 x 150	150 x 150	100 x 150	125 x 150	275 x 150				
A	-	8	21	10	8	6	-	9	vanaf 100 mm	75 mm	63020200.36V	

## bott vario | **Schuifladenindeling**

### Beletteringsset voor onderdelenbakjes



- Documentsjabloon voor de beletteringsset gratis te downloaden op [www.bott.de/beschriftungsvorlagen](http://www.bott.de/beschriftungsvorlagen)
- Incl. 30 etikettenhouders
- Set voor onderdelenbakjes 10 vellen DIN A4 met ieder 40 schrijfstroken

Art.nr.

63020102.90V



**Scheidings- en steekwanden**

- Assortiment voor de indeling van schuifladen
- Aluminium natuurlijk
- Per scheidings-/steekwand 2 houders
- Hoogte 75 mm  
voor fronthoogte schuiflade van 100/125 mm
- Hoogte 125 mm  
voor fronthoogte schuiflade vanaf 150 mm

**Scheidingswanden voor het in de lengterichting indelen van schuifladen**

Kastdiepte mm	VE	Fronthoogte van de schuiflade in mm	Hoogte van de steekwanden in mm	Art.nr.	
340	2	100/125	75	63001001.19V	
		vanaf 150	125	63001006.19V	
440	2	100/125	75	63001002.19V	
		vanaf 150	125	63001007.19V	
540	2	100/125	75	63001003.19V	
		vanaf 150	125	63001008.19V	
640	2	100/125	75	63001004.19V	
		vanaf 150	125	63001009.19V	
795	2	100/125	75	63001005.19V	
		vanaf 150	125	63001010.19V	

**Scheidingswanden voor het overdwars indelen van schuifladen**

Breedte schuiflade mm	VE	Fronthoogte van de schuiflade in mm	Hoogte van de steekwanden in mm	Art.nr.	
425	2	100/125	75	63001021.19V	
		vanaf 150	125	63001023.19V	
525	2	100/125	75	63001022.19V	
		vanaf 150	125	63001024.19V	
775	2	100/125	75	63001156.19V	
		vanaf 150	125	63001158.19V	
1.025	2	100/125	75	63001157.19V	
		vanaf 150	125	63001159.19V	

**Steekwanden voor de indeling van schuifladen**

Breedte steekwand mm	VE	Fronthoogte van de schuiflade in mm	Hoogte van de steekwanden in mm	Art.nr.	
100	7	100/125	75	63002009.19V	
		vanaf 150	125	63002013.19V	
125	7	100/125	75	63002010.19V	
		vanaf 150	125	63002014.19V	
150	7	100/125	75	63002011.19V	
		vanaf 150	125	63002015.19V	
200	7	100/125	75	63002012.19V	
		vanaf 150	125	63002016.19V	



## bott vario | **Schuifladenindeling**

### Assortiment scheidings- en steekwanden

Kastmaat breedte 425 mm – uitvoering gedraaide kast 440 mm

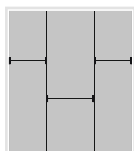

**A**

	Kastdiepte mm	Aantal scheidingswanden	Aantal steekwanden	Fronthoogte van de schuiflade in mm	Hoogte van de steekwanden in mm	Art.nr.	
<b>A</b>	440	2	3	100/125	75	63020180.19V	
				vanaf 150	125	63020181.19V	

Kastmaat breedte 425 mm – uitvoering gedraaide kast 440 mm

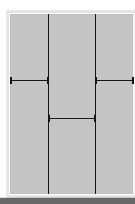

**A**

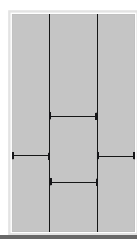

**B**

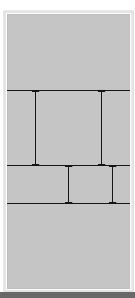

**C**

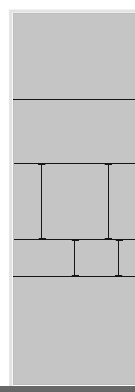

**D**

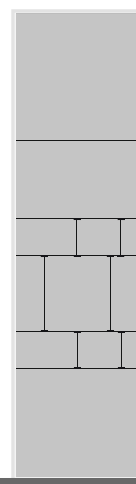

**E**

	Kastdiepte mm	Aantal scheidingswanden	Aantal steekwanden	Fronthoogte van de schuiflade in mm	Hoogte van de steekwanden in mm	Art.nr.	
<b>A</b>	540/525	2	3	100/125	75	63020001.19V	
				vanaf 150	125	63020002.19V	
<b>B</b>	640	2	4	100/125	75	63020186.19V	
				vanaf 150	125	63020187.19V	
<b>C</b>	795/775	3	4	100/125	75	63020003.19V	
				vanaf 150	125	63020004.19V	
<b>D</b>	1.025	4	4	100/125	75	63020005.19V	
				vanaf 150	125	63020006.19V	
<b>E</b>	1275/1525	5	6	100/125	75	63020201.19V	
				vanaf 150	125	63020202.19V	

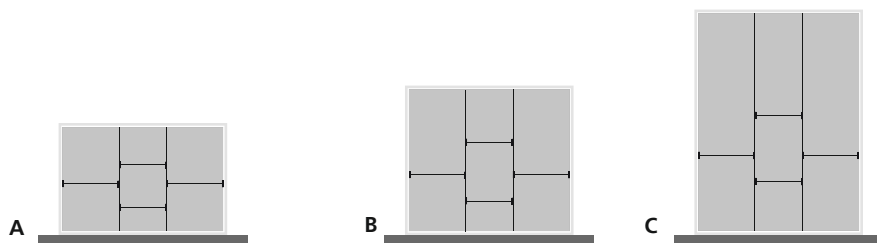
**Assortiment scheidings- en steekwanden**
**Kastmaat breedte 525 mm**

	Kastdiepte mm	Aantal scheidingswanden	Aantal steekwanden	Fronthoogte van de schuiflade in mm	Hoogte van de steekwanden in mm	Art.nr.	
A	340	2	4	100/125	75	63020007.19V	
				vanaf 150	125	63020008.19V	
B	440	2	4	100/125	75	63020009.19V	
				vanaf 150	125	63020010.19V	
C	640	2	4	100/125	75	63020182.19V	
				vanaf 150	125	63020183.19V	

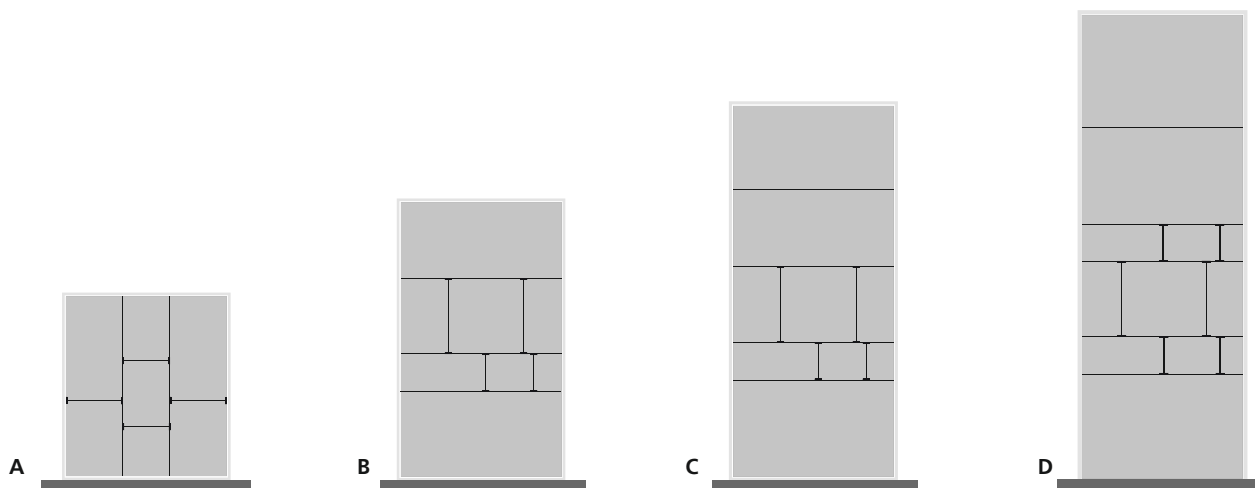
**Kastmaat breedte 525 mm – uitvoering gedraaide kast 540 mm – passend voor vloermodule**

	Kastdiepte mm	Aantal scheidingswanden	Aantal steekwanden	Fronthoogte van de schuiflade in mm	Hoogte van de steekwanden in mm	Art.nr.	
A	540/525	2	4	100/125	75	63020011.19V	
				vanaf 150	125	63020012.19V	
B	795	3	4	100/125	75	63020013.19V	
				vanaf 150	125	63020014.19V	
C	1.025	4	4	100/125	75	63020015.19V	
				vanaf 150	125	63020016.19V	
D	1275/1525	5	6	100/125	75	63020203.19V	
				vanaf 150	125	63020204.19V	

## bott vario | Schuifladenindeling

### Assortiment scheidings- en steekwanden

Kastmaat breedte 775 mm

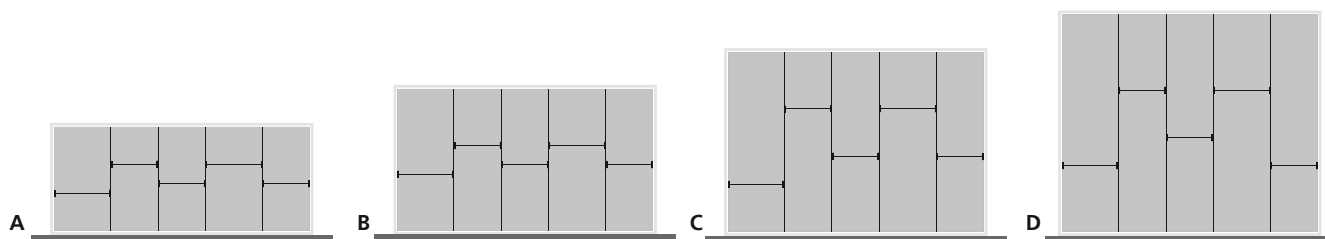

	Kastdiepte mm	Aantal scheidingswanden	Aantal steekwanden	Fronthoogte van de schuiflade in mm	Hoogte van de steekwanden in mm	Art.nr.	
A	340	4	5	100/125	75	63020017.19V	
				vanaf 150	125	63020018.19V	
B	440	4	5	100/125	75	63020019.19V	
				vanaf 150	125	63020020.19V	
C	540	4	5	100/125	75	63020021.19V	
				vanaf 150	125	63020022.19V	
D	640	4	5	100/125	75	63020023.19V	
				vanaf 150	125	63020024.19V	

Kastmaat breedte 775 mm

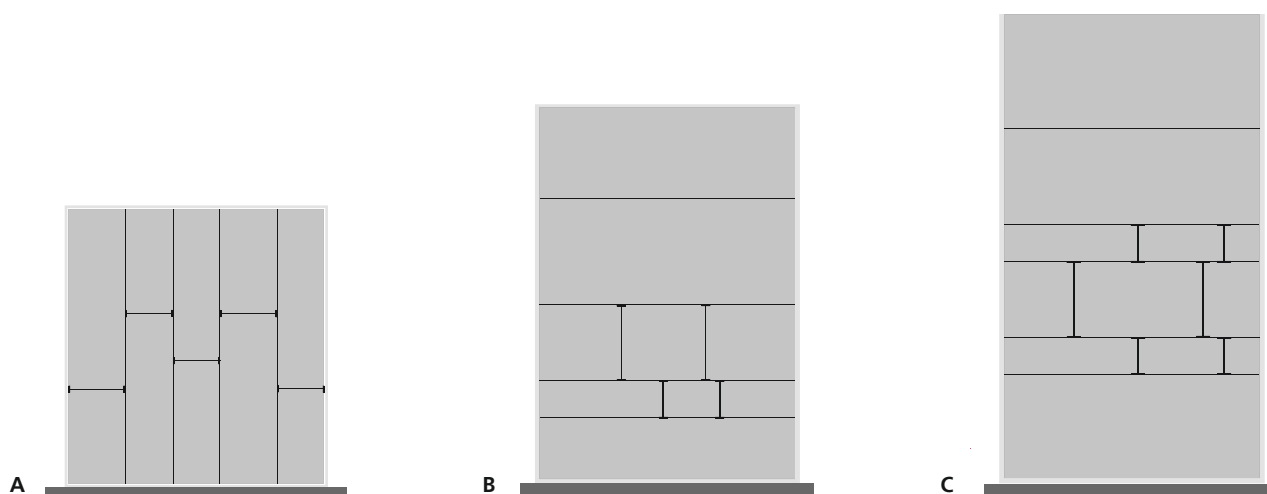

	Kastdiepte mm	Aantal scheidingswanden	Aantal steekwanden	Fronthoogte van de schuiflade in mm	Hoogte van de steekwanden in mm	Art.nr.	
A	795	4	5	100/125	75	63020025.19V	
				vanaf 150	125	63020026.19V	
B	1.025	4	4	100/125	75	63020205.19V	
				vanaf 150	125	63020206.19V	
C	1275/1525	5	6	100/125	75	63020207.19V	
				vanaf 150	125	63020208.19V	



**Assortiment scheidings- en steekwanden**

Kastmaat breedte 1.025 mm

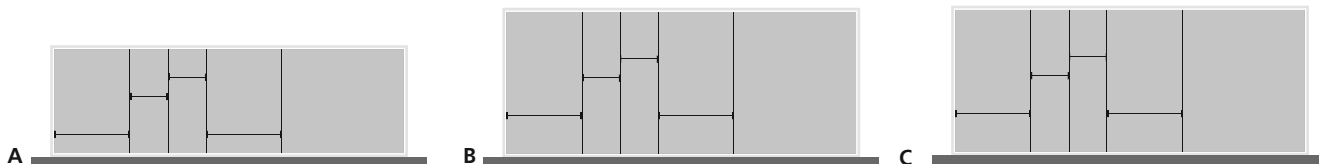

	Kastdiepte mm	Aantal scheidingswanden	Aantal steekwanden	Fronthoogte van de schuiflade in mm	Hoogte van de steekwanden in mm	Art.nr.	
A	340	4	4	100/125	75	63020027.19V	
				vanaf 150	125	63020028.19V	
B	440	4	4	100/125	75	63020029.19V	
				vanaf 150	125	63020030.19V	
C	540	4	4	100/125	75	63020031.19V	
				vanaf 150	125	63020032.19V	

Kastmaat breedte 1.025 mm

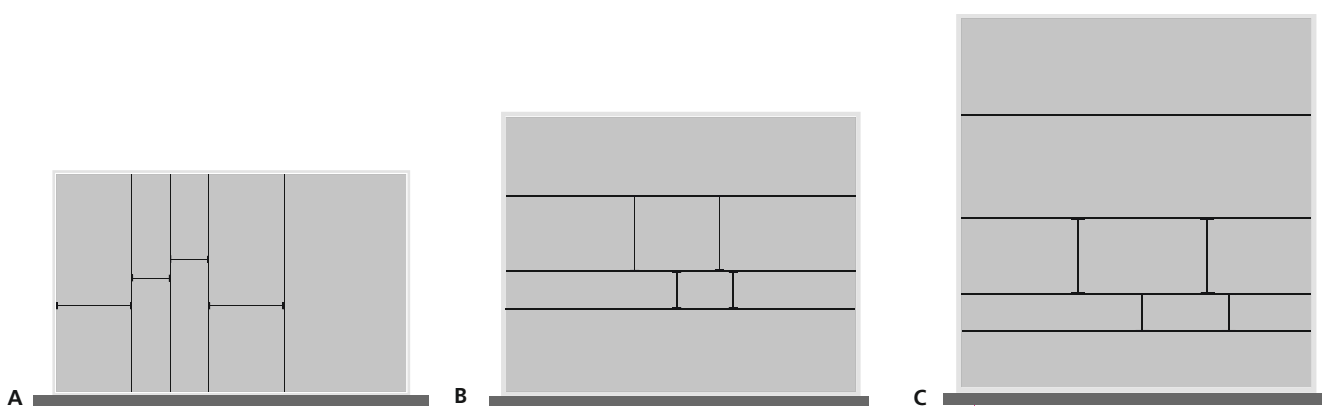

	Kastdiepte mm	Aantal scheidingswanden	Aantal steekwanden	Fronthoogte van de schuiflade in mm	Hoogte van de steekwanden in mm	Art.nr.	
A	640	4	4	100/125	75	63020033.19V	
				vanaf 150	125	63020034.19V	
B	795	3	4	100/125	75	63020209.19V	
				vanaf 150	125	63020210.19V	
C	1.025	4	4	100/125	75	63020211.19V	
				vanaf 150	125	63020212.19V	

## Scheidingswanden voor stellingbakken

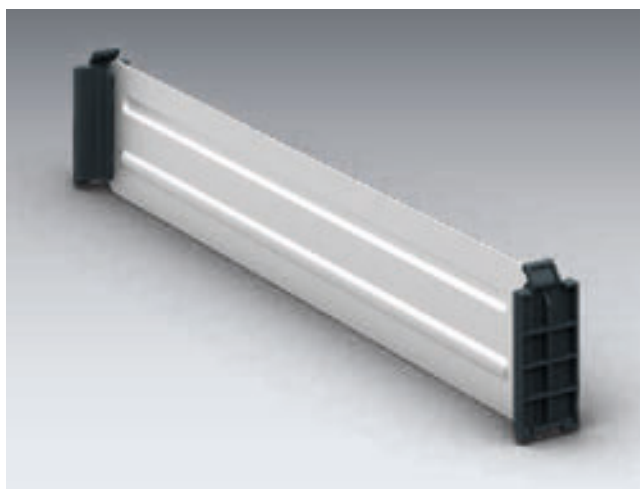

- Incl. 2 kunststof wandhouders per scheidingswand
- Aluminium natuurlijk
- Kleur scheidingswandhouder: antracietgrijs (RAL 7016)

Afmetingen B x D x H mm	VE	Art.nr.	
30 x 240 x 75	2	63001116.19V	
30 x 340 x 75	2	63001117.19V	
30 x 440 x 75	2	63001118.19V	
30 x 540 x 75	2	63001119.19V	
30 x 640 x 75	2	63001120.19V	

## Scheidingswanden voor opklapbare bodem



- Incl. 1 kunststof wandhouders en bevestigingsschroef per scheidingswand
- Diepte scheidingswand tot 640 mm, van aluminium naturel, bouwdiepte 795 van staalplaat
- Kleur scheidingswandhouder: antracietgrijs (RAL 7016)

Afmetingen B x D x H mm	VE	Art.nr.	
30 x 340 x 75	2	63001131.19V	
30 x 440 x 75	2	63001132.19V	
30 x 540 x 75	2	63001133.19V	
30 x 640 x 75	2	63001134.19V	
30 x 795 x 75	2	63001135.19V	

**Schrijfblad voor schuifladen**

- Te plaatsen in een 100 mm schuiflade
- Incl. 3 scheidingswanden
- Dikte 12 mm

Voor systeembreedte mm	Voor systeemdiepte mm	Art.nr.	
440*	525	62101143.22V	
440*	775	62101144.22V	
525	440	62101145.22V	
525	540	62101146.22V	
540*	775	62101147.22V	
775	440	62101148.22V	
775	540	62101149.22V	
1.025	440	62101150.22V	
1.025	540	62101151.22V	

\* voor gedraaide kast

**Hangmappenregister voor schuifladen**

- Hangmappenregister van poedergecoat staal en wit aluminium (RAL 9006)
- Voor het opbergen van hangmappen DIN A4
- Geschikt voor schuifladen met fronthoogte 300 mm
- Incl. bevestigingsmateriaal voor het bevestigen in de schuiflade
- Passend voor schuifladen met systeemmaat 525 x 440 mm

Afmetingen B x D x H mm	Art.nr.	
424 x 336 x 245	63003001.37V	

## bott vario | **Schuifladenindeling**

### bott vario schuimrubber inlay, kan handmatig op maat worden gemaakt

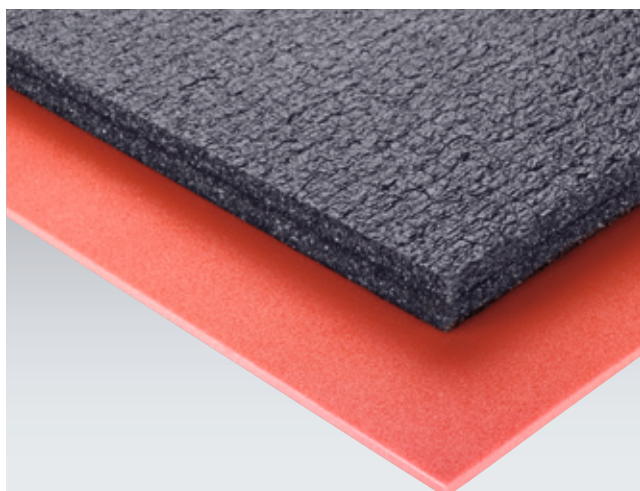

- Overzichtelijke ordening van gereedschappen
- Eenmalige definitie van de opslagplaats en de inhoud
- Ontbrekende delen vallen direct op
- Uitsparingen kunnen met de snijset in een handomdraai en exact op maat worden aangebracht
- Aanpassingen aan schuifladen in andere maten is door het op maat snijden of het gebruik van meerdere maten mogelijk
- Perfect gebruik in combinatie met volledig uittrekbare geleider
- Materiaal/kleur:  
basismat: XPE 33, dikte 5 mm/rood  
inlay: PE 30, dikte 22 mm/zwart
- Eigenschappen:  
PE 30 gelamineerd, hittebestendig tot 112°C, onbrandbaar, bestand tegen olie, benzine en reinigingsmiddelen, milieuvriendelijk

voor systeemafmetingen B x D mm	Afmetingen ca. B x D x H mm	Art.nr.	
525 x 440 x 27	437 x 387 x 27	61301119.10V	
525 x 540 x 27	436 x 486 x 27	61301120.10V	
775 x 440 x 27	686 x 386 x 27	61301121.10V	
775 x 540 x 27	686 x 486 x 27	61301122.10V	
1.025 x 440 x 27	936 x 386 x 27	61301123.10V	
1.025 x 540 x 27	936 x 486 x 27	61301124.10V	

### Snijset voor schuimrubber inlays met opbergkoffer



- 3 steekmessen met handbescherming  
1x breedte 20 mm, 1x breedte 50 mm,  
1x halfmond, 20 x 20 x 80 mm
- bott-cuttermes
- Liniaal

Afmetingen B x D x H mm	Art.nr.	
225 x 170 x 45	13017001.10V	



**Aflegbak voor schuifladen**

- Voor het plaatsen van bott vario schuifladen
- Geschikt voor het opbergen van onderdelen
- Materiaal: aluminium natuurlijk



Systeemdiepte mm	Artikelnr. verpakt	
340	61301146.98V	
440	61301147.98V	
540	61301148.98V	
640	61301149.98V	
795	61301150.98V	
1.025	61301151.98V	

**Inlays voor schuifladen**

- Smitbushouder voor 13 spuitbussen, max. Ø 73 mm
- Kitpatronenhouder voor 24 kitpatronen, max. Ø 53 mm
- Inlay voor nozzels met 4 onderdelenbakjes, hoogte 75 mm en inlay voor 143 nozzels, max. Ø 22 mm



Uitvoering	Voor schuifladen B x D mm	Afmetingen inlays B x D x H mm	Art.nr.	
Smitbushouder	525 x 340	393 x 264 x 130	61301127.19V	
Houder voor kitpatronen	525 x 340	393 x 264 x 130	61301128.19V	
Inlay voor nozzels	525 x 440	330 x 380 x 55	61301140.10V	

# bott vario toebehoren



Transport van gasflessen | Zwaar te belasten uittrekbare geleiding |  
Schuifladenindeling | Be- en ontluchting | Mobiele werkplek | Imperiaal



### Mobiele werkplek

- Mobile office-oplossingen voor de bijrijdersplaats
- Opklapbare en uittrekbare werkbladen met bankschroef, zodat het materiaal buiten het voertuig kan worden bewerkt
- Uittrekvoorziening voor het transport van zware onderdelen
- Praktische toebehoren zoals insteekhouders en opbergboxen

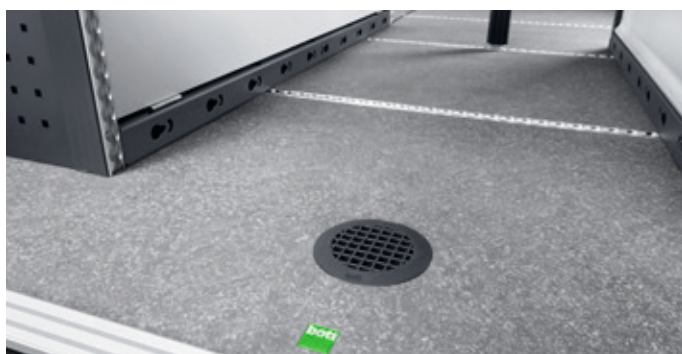

### Transport van gasflessen

- Ontluchtingselementen voor voertuigdak en vloer, met Dekra-certificaat
- Gasflessenhouder met spanbanden voor een veilig transport gasflessen in het voertuig



### Toebehoren

- Dakdragersystemen
- Transport van lange goederen
- Legborden en houders
- Toebehoren voor perfo-zijdelen en geperforeerde platen
- Hygiëne



**bott vario laadvloer met volledig uittrekbare geleiding**

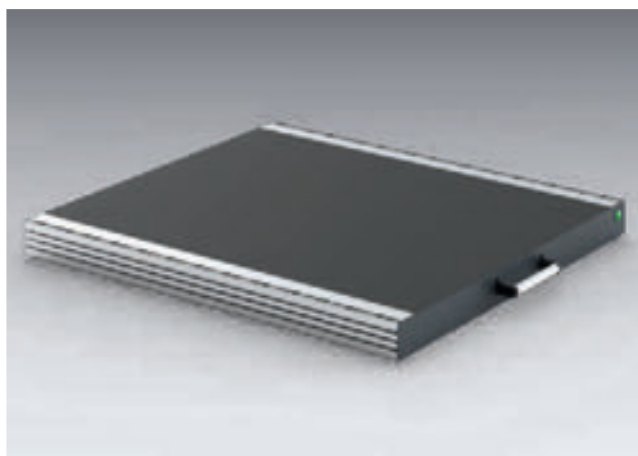

- Soepele uittrekbare geleider voor zware belasting met een draagvermogen van 200 kg
- Ergonomische toegang tot geladen goederen door volledig uittrekbare geleiding
- Door de vergrendeling in geopende toestand kunnen ook zware of onhandige voorwerpen gemakkelijk geladen en gelost worden
- Flexibele ladingzekering door geïntegreerde ladingzekeringsrails met Airline-profiel aan beide kanten
- Eenvoudige en veilige bediening door grote, ergonomische handgreep
- Robuuste constructie van licht aluminium en stevig staalplaat, met anti slip plaat van kunststof
- Kan direct op de vloer van het voertuig gemonteerd worden
- Hoogte 101 mm

Breedte mm	Diepte mm	Afmeting laadruimte B x H mm	Art.nr.
492	716	420 x 622	71220021.19V
	940	420 x 846	71220022.19V
	1.388	420 x 1294	71220023.19V
716	716	646 x 622	71220024.19V
	940	646 x 846	71220025.19V
	1.388	646 x 1294	71220026.19V
940	716	870 x 622	71220027.19V
	940	870 x 846	71220028.19V
	1.388	870 x 1.294	71220029.19V
1164	716	1.094 x 622	71220030.19V
	940	1.094 x 846	71220031.19V
	1.388	1.094 x 1.294	71220032.19V







bott vario  
toebehoeren

## Opklapbaar werkblad/uitklapbaar werkblad



- Voor het bewerken van materiaal buiten de auto
- Staalplaat verzinkt
- Werkblad natuurlijk beuken multiplex, meerlaangs en kruisgewijs verlijmd, geolied
- Geschikt voor bankschroeven met een bekbreedte tot max. 125 mm

Uitvoering	Afmetingen B x D x H mm	Art.nr.	
Opklapbaar werkblad incl. draaiplateau en bankschroef, bekbreedte 125 mm	240 x 300 x 900	61220006.51V	
Opklapbaar werkblad incl. bankschroef, bekbreedte 125 mm	220 x 300 x 900	61220007.51V	
Opklapbaar werkblad zonder bankschroef	155 x 300 x 900	61220001.51V	
Uittrekbaar werkblad incl. draaiplateau en bankschroef, bekbreedte 125 mm	775	61220004.51V	
Uittrekbaar zonder bankschroef	775	61220002.51V	
Uittrekbaar werkblad incl. draaiplateau en bankschroef, bekbreedte 125 mm	1.025	61220005.51V	
Uittrekbaar zonder bankschroef	1.025	61220003.51V	

## Steunpoot met spansluiting

- Toepasbaar voor opklapbare en uittrekbare werkbladen
- Traploos in hoogte verstelbaar van 730 tot 1355 mm
- Met klemvergrendeling
- Spansluiting

Hoogte mm	Art.nr.	
730 - 1355	11425002	





bott vario  
toebehoren



## bott vario | Mobiele werkplek

### Uitklapbaar zwaar te belasten werkblad



- Uitklapbaar zwaar te belasten werkblad incl. stevige poot voor werkzaamheden met zwaar materiaal
- Het klapmechanisme wordt door middel van 2 gasveren ondersteund
- Verstelbare werkhoogte van 775 - 1.015 mm
- Past bij alle bott-bankschroeven tot een bekbreedte van 175 mm (draaiplateau uitsluitend tot een bekbreedte van 150 mm)

Uitvoering	Afmetingen B x D x H mm	Art.nr.	
Zwaar te belasten werkblad*	230 x 270 x 1.100	61220024.51V	
Zwaar te belasten werkblad Incl. draaiplateau en bankschroef S-150	230 x 270 x 1.100	61220029.51V	

\*Bij toepassing met draaiplateau of bankschroef zijn er meer schroeven nodig

### Uittrekelement met bankschroef



- Uittrekbare bankschroef voor montage op maat
- Klemhendel voor het traploos vastklemmen van het uittrekelement
- Verstelbereik 600 mm
- Er is wel een diepteanslag nodig

Uitvoering	Afmetingen B x D x H mm	Art.nr. verpakt	
Incl. bankschroef 75 mm	920 x 125 x 110	61220026.51V	
Incl. bankschroef 100 mm	945 x 125 x 150	61220027.51V	
Incl. bankschroef 100 mm + draaiplateau	945 x 135 x 165	61220028.51V	





bott vario  
toebehoren

## bott vario | Transport van langere delen

### langgoedbak met schuifdeksel



- Langgoedbak met schuifdeksel
- Gemakkelijk laden en lossen van buitenaf, zonder het voertuig te betreden
- Geanodiseerd aluminium: gering eigen gewicht, oppervlakte bescherming
- Hoogte 112 mm
- Draagvermogen 30 kg



Afmetingen B x D mm	Art.nr.	
1.450 - 2.600 x 220	62533398.97V	
2.050 - 3.850 x 220	62533400.97V	
1.450 - 2.600 x 300	62533399.97V	
2.050 - 3.850 x 300	62533401.97V	
3.800 - 5.450 x 300	62533402.97V	
2.060 x 300	62533397.97V	

### Anti-slip mat voor langgoedbak

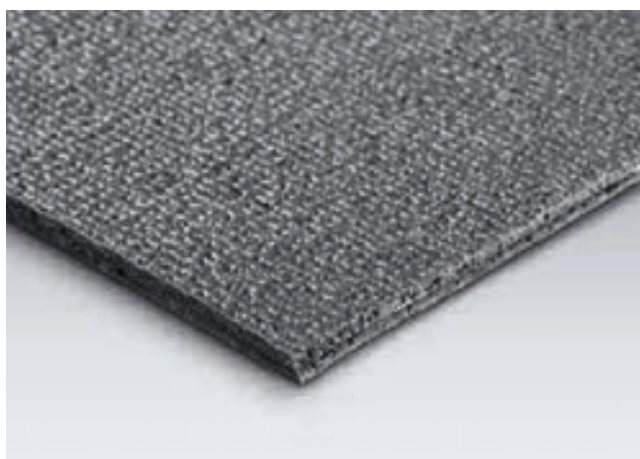

- Matdikte 3 mm
- Materiaal: sterk, scheurbestendig PES-glasvezelweefsel met aan beide kanten een PVC-coating
- Kleur: antraciet

Afmetingen B x D mm	Art.nr.	
2.595 x 213	61301112.10V	
3.845 x 213	61301118.10V	
2.595 x 293	61301113.10V	
3.845 x 293	61301114.10V	
2.035 x 293	61301115.10V	
5.295 x 293	61301138.10V	

**Wandsteun voor langgoedbak**



- Voor het bevestigen van de bak voor lange goederen aan de voertuigwand
- Poedergecoat staalplaat
- Kleur: antracietgrijs (RAL 7016)
- Hoek traploos verstelbaar van 90° - 112°

Afmetingen B x D x H mm	Art.nr.	
35 x 225 x 250	63502010.19V	

bott vario  
toebehoren





## bott vario | Transport van gasflessen

### Gasflessenset met spanband



- Voor het veilig vervoeren van gasflessen
- Lengte van spanband 1.000 mm
- Belastbaar tot 500 daN
- Met tegenhoudplaat
- Uitvoering 1: met 1 bevestigingsrails en 1 spanband met ratel
- Uitvoering 2: met 2 bevestigingsrails en 2 spanbanden met ratel



Voor systeemdiepte mm	Uitvoering	Totale lengte mm	Art.nr.
340	1	315	12615007.98V
340	2	315	12615008.98V
440	1	415	12615009.98V
440	2	415	12615010.98V
540	1	515	12615011.98V
540	2	515	12615012.98V





## Gasflessenkast met ontluchting



- Voor het opslaan en het veilige transport van vloeibare gassen
- Behuizing: poedergecoat staalplaat  
kleur: antracietgrijs (RAL 7016)
- Vleugeldeuren van geanodiseerd aluminium
- Met ontluchtingselement voor montage aan de voertuigbodem
- Gesloten behuizing, vleugeldeur afgedicht met rubberstrip
- Afsluitbaar

Afmetingen B x D x H mm	Art.nr.	
525 x 440 x 800	60018001.97V	

bott vario  
toebehoren

## Koelflessenstelling



- Voor een rechtopstaande opslag van koelmiddelflessen
- 1 geanodiseerd aluminium legbord incl. anti-slip mat
- Zijdelen: poedergecoat staalplaat  
kleur: antracietgrijs (RAL 7016)
- Vastzetten van de flessen door middel van spanbanden met ratelmechanisme



Systeemmaat B x D x H mm	Aantal spanbanden	Art.nr.	
850 x 340 x 900	6	60099003.19M)	
1.025 x 340 x 900	6	60099001.19M)	
1.100 x 340 x 900	8	60099004.19M)	
1.275 x 340 x 900	8	60099002.19M)	

## bott vario | Be- en ontluchting

### Be- en ontluchting voor de voertuigbodem



- Voor de ontluchting van de wagenbodem bij het transport van gasflessen
- Kunststof: antraciet
- Vereiste uitsparing Ø 89 mm
- Uitsparing voor de afdekking met houten voertuigbodem Ø 89 mm
- Met DEKRA-certificaat



Afmetingen Ø x H mm	Art.nr.	
110 x 10	63502055.19V	

### Ontluchtingselement voor voertuigzijwand en -dak



- Voor de ontluchting van het dak en de zijkanten bij het transport van gasflessen
- Kunststof: antraciet
- Voor uitsparing Ø 54 mm
- Wasstraatbestendig door de geringe bouwhoogte
- Incl. bevestigingsklem
- Met DEKRA-certificaat



Afmetingen B x D x H mm	Art.nr.	
94 x 140 x 40	63502054.19V	

### Be- en ontluchting voor de voertuigbodem – vierkant



- Voor de ontluchting van de wagenbodem bij het transport van gasflessen
- Staalplaat verzinkt
- Met waterafvoer en -schacht
- Noodzakelijke uitsparing 130 x 130 mm

Afmetingen B x D x H mm	Art.nr.	
164 x 164 x 80	08032021	

**Ontluchtingselement voor voertuigzijwand en -dak**



- Voor de ontluchting van het dak en de zijanten bij het transport van gasflessen
- Kunststof: zwart
- Voor slobgat 76 x 216 mm
- Wasstraatbestendig door de geringe bouwhoogte



Afmetingen B x D x H mm	Art.nr.	
205 x 355 x 50	80833215.10V	



bott vario  
toebehoren

### Insteekhouders



- Geanodiseerd aluminium
- Voor het opnemen van documenten en andere spullen

Uitvoering	Vanaf systeemdiepte mm	Afmetingen B x D x H mm	Art.nr.
Lange onderdelen	240	114 x 114 x 500	62530004.97V
Lange onderdelen	240	76 x 76 x 500	62530005.97V
DIN-verbanddozen	340	175 x 93 x 230	62530003.97V
DIN A4 staand	340	215 x 85 x 275	62530001.97V
DIN A4 schuin	340	256 x 82 x 300	62530006.97V

### Klaptafelsteun



- Verzinkt staalplaat
- Ter ondersteuning van opklapbare delen
- In 3 stappen verstelbaar
- Draagvermogen 200 kg



Afmetingen B x D x H mm	Systeemdiepte mm	Art.nr.
30 x 300 x 200	340	08010013
36 x 400 x 270	440	08010014



**Ordnerbak**

- Passend voor 2 of 6 DIN A4-ringbandmappen, breedte 80 mm
- Geanodiseerd aluminium
- Scheidingswanden (optioneel)

Uitvoering	Afmetingen B x D x H mm	Art.nr.	
Voor 2 ordners	163 x 311 x 215	63003004.97V	
Voor 6 ordners	496 x 311 x 215	63003005.97V	
Scheidingswanden (p. paar)	284 x 218 x 16	63003006.97V	

bott vario toebehoren

**Jerrycan houder**

- Passend voor kunststof jerrycans van 5 l of stalen jerrycans van 10 of 20 l
- Voor jerrycan van 5 l van geanodiseerd aluminium
- Voor 10 l-/20 l-jerrycan: van gemoffeld staalplaat RAL 7016
- Inclusief klemslot voor het vastzetten van de jerrycans tijdens transport

Uitvoering	Afmetingen B x D x H mm	Art.nr.	
1x 5l	163 x 311 x 215	63003007.97V	
1x 10 l/20 l	173 x 342 x 243	63003008.19V	
3x 10 l/20 l	518 x 342 x 243	63003009.19V	

### Kledinghaken



- Bestaande uit 2 kunststof houders, een kunststof ommantelde stalen buis en 4 haken
- Zwart/haken verzinkt

Afmetingen B x D x H mm	Art.nr.	
457 x 26 x 55	63003022.10V	

### Kluis met inwerpklep/kluis



- Kluis voor een veilig transport van contant geld en waardevolle spullen in het voertuig
- Voor staande of liggend gebruik (B)
- De inwerpklep (A) kan niet door de bestuurder worden geopend, d.w.z. dat het uitnemen van de inhoud alleen in de centrale mogelijk is
- Veiligheidsslot met inbraakbeveiliging
- Inwerpklep met anti-vissysteem (A)
- Kleur: antracietgrijs (RAL 7016)

Afb.	Uitvoering	Afmetingen B x D x H mm	Art.nr.	
A	Kluis met inwerpklep	405 x 341 x 655	60018003.19	
B	Kluis	420 x 200 x 400	60018005.19	

### Transportwagen



- Stabiele constructie van aluminium en kunststof
- Transportplatform ca. B 490 x D 270 mm
- Wielen en platvorm inklapbaar/uitschuifbare handgreep
- Inclusief rubber spanband voor het vastzetten van de goederen
- Maximale belasting 125 kg

ingeklapt B x D x H mm	uitgeklapt B x D x H mm	Art.nr.	
490 x 60 x 760	490 x 490 x 1.090	63003026.90V	

 bott vario  
toebehoren

### Transportwagenhouder



- Passend voor de bott transportwaggen
- Voor montage aan scheidingswanden en vario-zijdelen
- Incl. bevestigingsmateriaal
- Materiaal: Staalplaat
- Kleur: antracietgrijs (RAL 7016)

Afmetingen B x D x H mm	Art.nr.	
500 x 72 x 80	63502064.19V	

## Opbergbox voor zijkant



- Opbergbox voor montage aan een bott vario zijkant
- Incl. perfo clips en bevestigingsschroeven
- Kleur: antracietgrijs (RAL 7016)



Vanaf systeemdiepte mm	Afmetingen B x D x H mm	Art.nr.	
340	320 x 100 x 100	63003094.19V	
440	420 x 100 x 100	63003095.19V	

## Documenthouder



- Lichte documenthouder van kunststof voor het opbergen van documenten, brochures en kleine mappen
- DIN A4 landscape
- Incl. beletteringsclip voor de kleurcodering
- Gatenspatroon afgestemd op het perfo-gatenspatroon in de bott vario zijdelen, voor een snelle montage zonder te boren

Afmetingen B x D x H mm	Vanaf systeemdiepte mm	Art.nr.	
340 x 100 x 213	340	14014028.19	



## TiltBox



- Handig magazijn voor kleine onderdelen, geschikt voor montage aan bott vario zijdelen en perfo geperforeerde platen
- Incl. 1 scheidingswand
- Het transparante inzetelement kan worden uitgenomen
- Eenvoudige en veilige bediening door centrale drukknop
- De TiltBox kan met een extra scheidingswand in drie ongeveer even grote bereiken worden verdeeld
- Belastbaar 4 kg
- Afmetingen B x D x H: 304 x 147 x 196 mm

Benaming	VE	Art.nr.		
TiltBox	1	14014060.19V		
TiltBox	8	14014063.19V		
Scheidingswand voor TiltBox	1	14014065		



### Waterpashouder



- Voor het transport van lange onderdelen zoals waterpassen of reien
- Met klittenband en fixeerbout
- Poedergecoat staalplaat
- VE2
- Kleur: antracietgrijs (RAL 7016)



Afmetingen  
B x D x H mm

Art.nr.

94 x 32 x 58

63003120.19V

### CarOffice

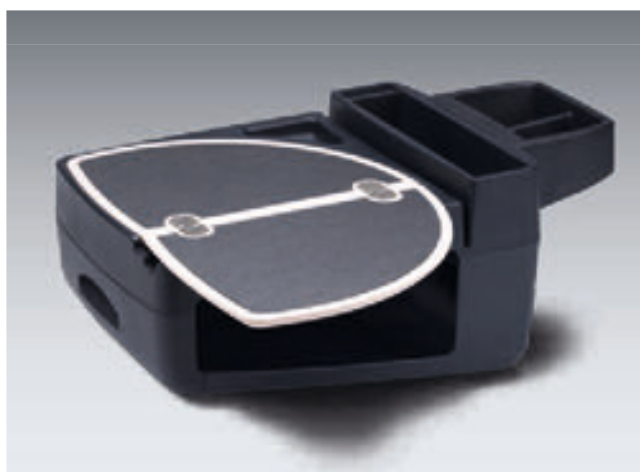

- Opbergbox incl. opklapbaar en antislip schrijfvlak
- Met de gordel te bevestigen op de bijrijderszitting
- Met diverse opbergvakken
- Inclusief uitneembare bakjes voor kleine onderdelen



Afmetingen  
B x D x H mm

Art.nr.

665 x 370 x 265

63003025.90V

**bott vario CarOffice**

- Praktische mogelijkheid om kantoormiddelen op te bergen
- Zorgt voor orde op de bijrijdersplaats
- Met twee insteekhouders voor brochures, catalogi en andere documenten
- Snel uit te nemen opbergbox voor onderdelen
- Opklapbaar, antislip schrijfvlak met magneethouder en geïntegreerde flessenhouder
- Eenvoudige en veilige bevestiging op de bijrijdersplaats met behulp van de veiligheidsgordel en een variabel instelbare hoofdsteunadapter

Afmetingen B x D x H mm	Art.nr.
340 x 520 x 690	63003098.19V



**Opklapzitje met zitkussen/wandconsole**

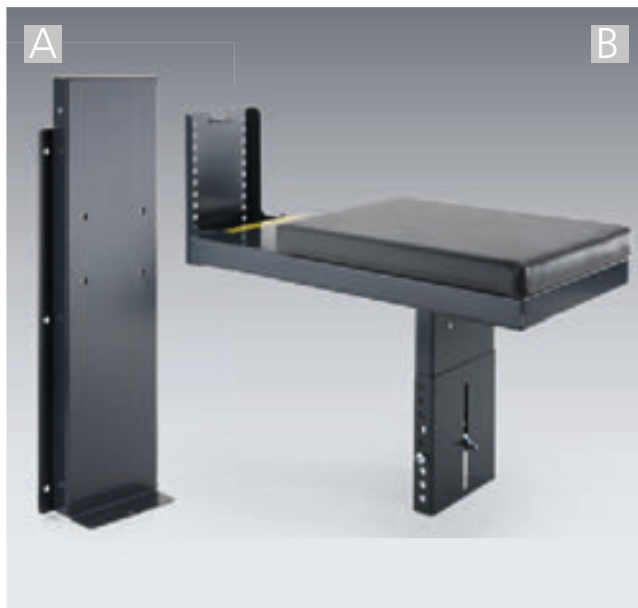

- Wandsteun**
- Poedergecoat staalplaat
  - Kleur: antracietgrijs (RAL 7016)
  - Voor de bevestiging van het opklapzitje zonder zijdeel
- Opklapzitje**
- Poedergecoat staalplaat
  - Kleur: antracietgrijs (RAL 7016)
  - Gepolsterde zitting
  - Zithoogte van 320 - 435 mm
  - Automatisch uitklappende steunvoet ondersteund door gasveer
  - Voor montage aan het zijdeel of aan een wandsteun
  - Zithoogte instelbaar in stappen van 19 mm

Afb.	Uitvoering	Afmetingen B x D x H mm	Art.nr.	
A	Wandsteun	236 x 85 x 650	63003003.19V	
B	Opklapzitje	300 x 80 x 650	63003002.19V	

**Wielkastbekleding**



- Bedoeld voor opbouw op de wielkasten in de auto
- Wielkastbekleding met deksel om te openen
- In de bodem een aluminiumprofiel rondom, voor montage op de vloer van het voertuig
- Incl. bevestigingsmateriaal
- De wielkastbekleding wordt gedemonteerd geleverd, de bekledingselementen zijn steekelementen die compleet met schroeven worden vastgezet
- Materiaal: Gelamineerde houten platen met coating, ruw, uitstekend bestand tegen belasting door schuren en rollen, gangbare chemicaliën of verdunde zuren en basen
- Passend voor links en rechts

Afmetingen B x D x H mm	Voor wielkasten tot hoogte in mm	Voor wielkasten tot diepte in mm	Gewicht kg	Art.nr.	
1.000 x 260 x 420	310	228	7,8	11303001	
1.000 x 280 x 510	400	248	9,6	11303008	



**Handgreep**

- Voor een veilige instap in het voertuig
- Voor montage nabij de schuif- of achterdeuren
- Afstand tussen gaten 408 mm
- Kleuren:  
geelgroen (RAL 6018)  
antracietgrijs (RAL 7016)



Uitvoering	Afmetingen B x D x H mm	Art.nr.	
Geelgroen	40 x 75 x 435	80701007.17	
Antracietgrijs	40 x 75 x 435	80701007.19	

 bott vario  
toebehoren

**Slanghouder**

- Stevige houder voor slangen en kabels
- Voor montage aan geperforeerde platen of bott vario-zijdelen
- Materiaal: gegoten aluminium
- Incl. bevestigingsmateriaal

Afmetingen B x D x H mm	Art.nr.	
190 x 70 x 150	14050001	
270 x 110 x 200	14050002	
350 x 140 x 260	14050003	
420 x 190 x 310	14050004	

## bott vario | Toebehoren

### ABC-poederblusser hogedrukspuit



- ABC-poederblusser conform DIN EN 3
- Hogedrukspuit
- Met beveiliging tegen onbedoeld gebruik
- Bereik ca. 4 meter
- 1-hands bediening
- Incl. voertuighouder

Uitvoering	Art.nr.	
1 kg	63003123.90	
2 kg	63003049.90	
6 kg	63003124.90	
12 kg	63003125.90	

### Pylon met voet



- Hoogte gevouwen: 60 mm
- Met knipper- en continu verlichting
- Inclusief bewaartasje

Afmetingen B x D x H mm	Art.nr.	
280 x 280 x 500	85001025	
390 x 390 x 750	63003077.90V	

**Houder met 2 pylonen**

- Houder van geanodiseerd aluminium
- Voor montage aan bott vario-zijdelen
- 2 pylonen met knipper- en continu verlichting
- Afmetingen pylon B x D x H: 280 x 280 x 500 mm
- Inclusief bewaartasje



Afmetingen B x D x H mm	Art.nr.		
300 x 132 x 310	63003122.97V		

**Opvouwbare bak**

- Inhoud 30 liter
- Neemt opgevouwen slechts weinig ruimte in beslag (3 cm hoog)
- Snel in elkaar zetten door klittenbandsluitingen
- Bijzonder stevig door geïntegreerde verstevigingsplaten
- Lekdicht en bestand tegen vele chemicaliën en oliesoorten
- Geschikt voor het vervoer van gevaarlijke stoffen
- Ook ideaal als noodmaatregel voor het opvangen van olie uit bouw-, landbouw- en bosbouwmachines of andere lekkage



Afmetingen B x D x H mm	Vanaf systeemdiepte mm	Art.nr.	
600 x 400 x 260	340	63003131.90	

**Universele houder voor veiligheidshelm**



- Universeel instelbaar voor verschillende maten en modellen
- Verbetert voor de montage aan bott vario zijdelen of perfoplaten
- Materiaal: geanodiseerd aluminium



Afmetingen  
B x H mm

Art.nr.

256 x 281

63003130.97

**Aluminium trap**



- 2x 4 treden
- Aan beide kanten te betreden
- Stevige en slagbestendige metaal-scharnierverbinding
- Stabiele, 6-voudig bevestigde trede-/ladderboomverbinding voor optimale stabiliteit
- Geprofileerde antislip pootdoppen, die de vloer ontzien
- Scheurbestendige gordelbanden
- Max. belasting 150 kg



Afmetingen  
B x D x H mm

Art.nr.

450 x 160 x 950

63003132



### Aluminium oprijplaten, opvouwbaar



- Hoogwaardige en weersbestendige aluminiumlegering
- Draagvermogen 370 kg/paar
- Voor hoogteverschillen van 400 - 700 mm
- Rijoppervlak met uitstekende slijpweerstand (R12)
- Leveringsomvang: 2 stuks

Afmetingen uitgeklaapt B x D x H mm	Afmetingen opgevouwen B x D x H mm	Gewicht (paar)	Art.nr.
200 x 2.535 x 60	200 x 1.360 x 120	22,0 kg	63003133

 bott vario  
toebehoren

### Houder voor aluminium oprijplaten



- Passend voor 2 opvouwbare aluminium oprijplaten
- Materiaal: aluminium

**Info** Voor een veilig vervoer van aluminium oprijplaten moeten ze bovendien nog met een spanband worden vastgezet

Afmetingen B x D x H mm	Art.nr.
225 x 243 x 150	63003135.98

## bott vario | Toebehoren voor perfo perfo platen

### perfo plaat voor voertuig scheidingswand



- Voor het verkrijgen van een loodrecht, egaal vlak aan de voertuigwand
- Poedergecoat staalplaat
- Kleur: antracietgrijs (RAL 7016)
- Met perfo-gatenpatroon voor haken en toebehoren uit het bott perfo-programma
- Met 4 gatenrijen voor het bevestigen van ladingzekeringsrails
- Afbeelding met toebehoren (toebehoren niet inbegrepen)
- Bijpassende adapterrails op aanvraag

Afmetingen  
B x D x H mm

Artikelnr.

1.025 x 25 x 900

63502011.19V

### perfo-rondhouder schuin

- Voor patronen tot max. Ø 50 mm
- Kleur: lichtgrijs (.16V) of antracietgrijs (.19V)

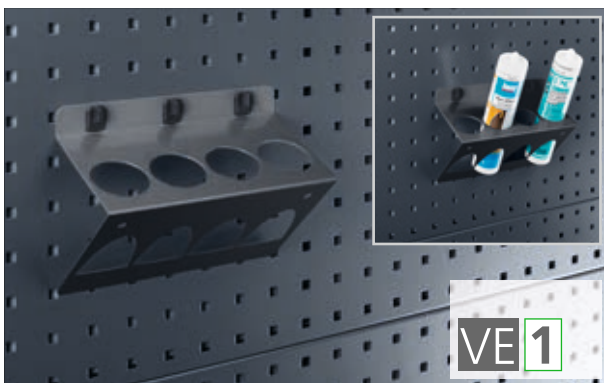

Afmetingen  
B mm/uitsparingen

VE

Art.nr.

225/4

1

14021054.19V

### perfo-rondhouder schuin

- Voor spuitbussen tot max. Ø 68 mm
- Kleur: lichtgrijs (.16V) of antracietgrijs (.19V)



Afmetingen  
B mm/uitsparingen

VE

Art.nr.

225/3

1

14021055.19V

## bott vario | Toebehoren voor perfo perfolaten

### perfo-spanband met kunststof haak

- Met klemsluiting
- Kleur: antracietgrijs (RAL 7016)



Afmetingen B x H mm	VE	Art.nr.	
2.500 x 25	1	62626043.19V	

### perfo-rondhouder

- Poedergecoat staalplaat, antracietgrijs RAL 7016
- Met 2 uitsparingen, max. Ø 70 mm

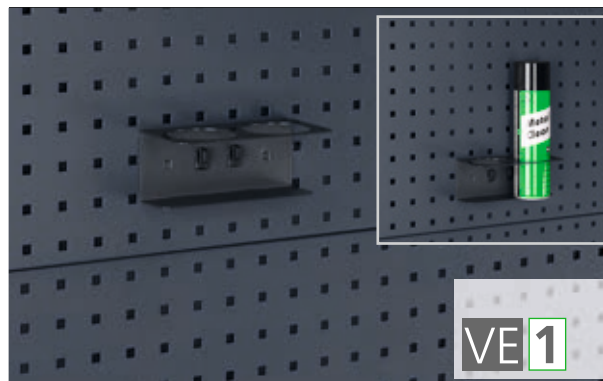

Afmetingen B x D x H mm	VE	Art.nr.	
175 x 86,5 x 70	1	14021053.19V	

### perfo doorzichtige bakjeshouder

- Met twee houders/uitgevoerd met beugel t.b.v. rijbeveiliging



Afmetingen B x D x H mm	Aantal vakken	VE	Art.nr.	
600 x 68 x 78	9	1	02513006.19	
600 x 96 x 112	6	1	02513007.19	
600 x 142 x 168	5	1	02513008.19	



## bott vario | Hygiëne

### perfo-afvalbak - 16 liter

- Van geanodiseerd aluminium
- Incl. 1 rol afvalzakken 16 L (50 stuks)



Afmetingen B x D x H mm	Uitvoering	VE	Art.nr.	
187 x 103 x 275	Afvalbak	1	63003105.97	
-	Afvalzakken	2	63003106	

### perfo-papierrolhouder, zelf vergrendelend

- Voor papierrollen max. 260 mm breed, Ø 280 mm
- Inclusief 1 papierrol



Afmetingen B x D x H mm	VE	Art.nr.	
315 x 185 x 180	1	63003058.19V	
Papierrol	12	63003074.90V	

### perfo-zeepdispenser

- Van kunststof, inclusief 1 liter vloeibare zeep



Afmetingen B x D x H mm	VE	Art.nr.	
100 x 115 x 275	1	02509004	
1 liter vloeibare zeep	6	89905002	

### perfo-doekdispenser

- Van kunststof, inclusief 1 papierrol



Afmetingen B x D x H mm	VE	Art.nr.	
185 x 170 x 340	1	02509003	
Papierrol	12	89905001	



**perfo-waterdispenserset**

- Inhoud 10 liter
- Kraan onder aan de jerrycan
- Met aluminium steun en spanband



Afmetingen B x D x H mm	VE	Art.nr.
370 x 185 x 375	1	63003059.19V

**Handwasapparaat 12V**

- Max. watertemperatuur 60°C
- Met oververhittingsbeveiliging
- Compleet pakket incl. handwasapparaat, kabelset, wasbakje en montagemateriaal



Afmetingen B x D x H mm	VE	Art.nr.
300 x 230 x 525	1	50202002



# bott vario Imperiaal



Licht, stevig en veilig | Voor maximale opbergruimte op het dak van het voertuig | Aerodynamisch

De passende oplossingen voor uw voertuig vindt u in de betreffende bott vario-brochures.



Ladderlift

- Voor het snel, eenvoudig en veilig op- en afladen van de te vervoeren ladders
- Minimale belasting van het lichaam en veel minder kans op lichamelijk letsel door ondersteuning met instelbare gasveren bij het op- en afladen van de ladders
- 3 versies voor enkele, tweedelige en extra brede ladders



Basis dakdragersystemen

- Licht en stevig imperiaal van weerbestendig geanodiseerd aluminium
- Dwarsdragers met slot
- Met 2 tot 4 dwarsdrager (afhankelijk van voertuig)



Toebehoren

- Achterdeurladder
- Ladderlift
- Aluminium ladderhouderset
- Ladderklem
- Aluminium koker voor lange onderdelen



## bott vario | Dakdragersystemen en toebehoren

### Basisdakdrager



- Licht en stevig imperiaal van weerbestendig geanodiseerd aluminium
- Dwarsdragers met slot
- Met 2 tot 4 dwarsdrager (afhankelijk van voertuig)
- Door de aerodynamische vorm van de diverse componenten vermindert de luchtweerstand en het windgeruis
- Incl. 2 paar laststeunen
- Draagvermogen: 75 kg pro dwarsdrager (de max. belasting van het dak is afhankelijk van de betreffende fabrieksgegevens)
- Uitbreiding met vele toebehoren mogelijk



### Laadrol – passend voor dakdrager

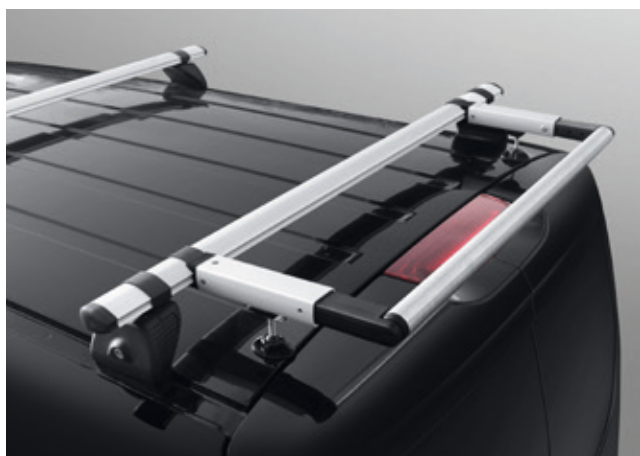

- Voor het snel, eenvoudig en veilig op- en afladen van de te vervoeren ladders en ander op de dakdrager te transporteren materiaal
- Beschermt de dakrand van het voertuig tegen beschadigingen
- Variabel instelbare diepte
- Van kwalitatief hoogwaardig staal
- Maximaal draagvermogen: 75 kg





## Bagagerek

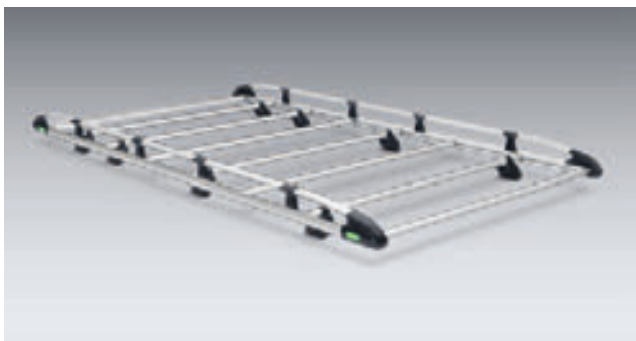

- Licht en stevig imperiaal van weerbestendig geanodiseerd aluminium
- Door de aerodynamische vorm van de diverse componenten vermindert de luchtweerstand en het windgeruis
- Voor het snel, eenvoudig en veilig op- en afladen van de te vervoeren ladders en ander op de dakdrager te transporteren materiaal
- Uitbreiding met vele toebehoren mogelijk

## Ladderliften voor dakdragersystemen en bagagedragers



- Voor het snel, eenvoudig en veilig op- en afladen van de te vervoeren ladders
- Minimale belasting van het lichaam en veel minder kans op lichamelijke letsels door ondersteuning met instelbare gasveren bij het op- en afladen van de ladders
- 3 versies voor enkele, tweedelige en extra brede ladders
- Bijzonder sterke aluminium constructie met elementen van rvs
- Maximaal draagvermogen: 60 kg



**bott vario in de praktijk**

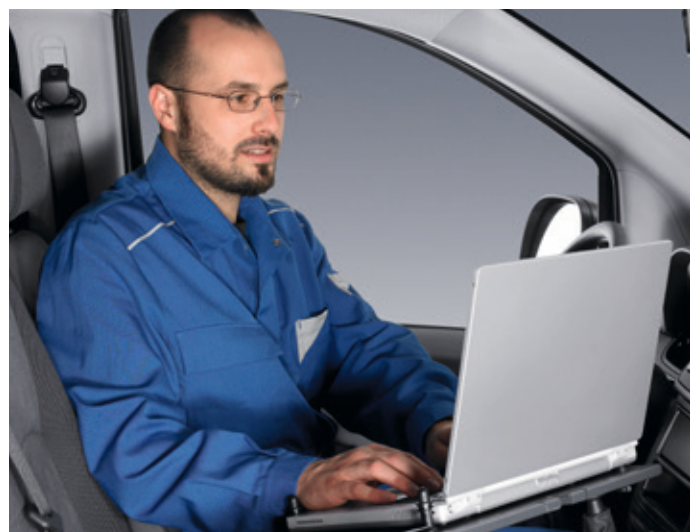

bott vario | Referentievoorbeelden



bott vario  
toebeholden



bott vario in de praktijk







#### Opties voor elke behoefte

bott vario biedt veel meer toebehoren voor voertuigen en de inrichting daarvan dan de artikelen in deze catalogus. Voertuigbelettering, opstaptreden, bagagedragers, oprijplaten, signaalverlichting, telecommunicatiecomponenten, evenals complete voedingsets zijn slechts enkele voorbeelden van de mogelijkheden, die uw bott servicepartner als aanvulling op de inrichting van uw voertuig biedt.



# bott vario verlichting en energie



LED-lampen voor binnen en buiten | Energielijsten en boordnetverdelers |  
AC/DC-omvormers | Bijzondere opbouw





LED-lampen

- Kwalitatief hoogwaardige binnenverlichting voor het creëren van optimale arbeidsomstandigheden
- Beschermd en toch krachtige schijnwerpers voor buiten
- Veelzijdige werklampen voor mobiel gebruik
- Flexibele LED-strips voor individuele toepassingen



Energievoorziening binnen en buiten het voertuig

- Veelzijdige oplossingen voor een veilige, volgens de voorschriften aangebrachte elektrische installatie in de bedrijfswagen
- Sinus-omvormers in verschillende vermogensklassen
- Energielijsten en kabelgoten met externe voeding
- Boordnetverdelers voor omvangrijke klossen en veeleisende situaties

### Vastetrails met LED-verlichting 12 V



- Vastetrails met Airline-profiel en geïntegreerde LED-verlichting
- Moderne LED-technologie
- Lichtkleur: Neutraal wit 4.000 - 4.500 K
- Beschermingsklasse IP65
- Met waterdichte, transparante siliconenmantel
- 2-aderige aansluitkabel 0,5 m
- Leveringsomvang: 1 vastetrail, 2 eindkapjes, 2 LED-strips met aansluitkabel

Vermogen in watt	Lengte mm	Art.nr.	
11	715	67901032.98V	
15	965	67901033.98V	

### LED-strip 12 V



- Moderne LED-technologie
- Lichtkleur: Neutraal wit 4.000 - 4200 K
- Beschermingsklasse IP65
- Met waterdichte, transparante siliconenmantel
- 2-aderige aansluitkabel 0,5 m
- Zelfklevend met 3M plakband
- Breedte 8 mm, telkens met 25 mm in te korten
- Passend voor bott ladingzekeringsrails met groen beschermingsprofiel



Vermogen in watt	Lengte mm	Art.nr.	
9	950	63501059.90V	
19	2.000	63501060.90V	
48	5.000	63501061.90V	



bott vario | Verlichting en energie



bott vario  
verlichting en energie

### LED-staaflamp 12 V met schakelaar

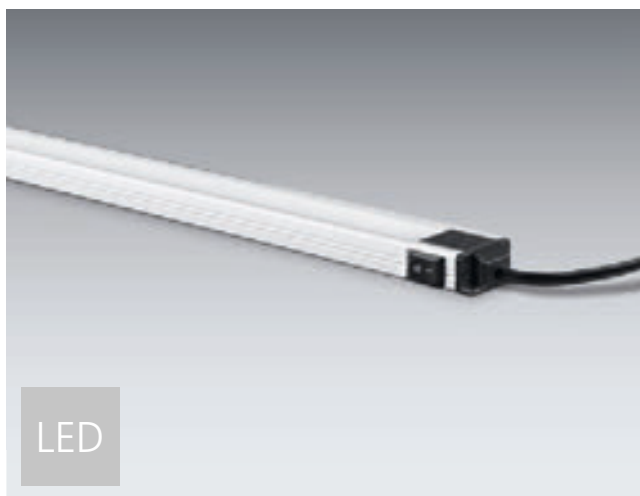

LED

- Aan-/uitschakelaar
- Moderne LED-technologie
- Verstrooiingshoek 120°
- Lichtkleur: daglichtwit 6000 - 6500 K
- Aluminium behuizing
- 2-aderige aansluitkabel 1 m
- Incl. bevestigingsmateriaal



Lumen	Vermogen in watt	Afmetingen B x D x H mm	Art.nr.	
530	9	500 x 30 x 12	63501032.90V	
900	15	900 x 30 x 12	63501033.90V	

### LED-staaflamp 12 V met schakelaar



LED

- Aan-/uitschakelaar
- Moderne LED-technologie
- Verstrooiingshoek 120°
- Beschermingsklasse IP40



Lumen	Vermogen in watt	Afmetingen B x D x H mm	Art.nr.	
320	4	314 x 40 x 22	63501027.90V	

**LED-staaflamp 12 V**

- Aan-/uitschakelaar
- Moderne LED-technologie
- Verstrooiingshoek 160°
- Stroomverbruik 0,6 A
- Kunststof behuizing



Lumen	Afmetingen B x D x H mm	Art.nr.	
500	457 x 32 x 19	63501002.90V	

**LED-staaflamp 230 V met schakelaar**

- Aan-/uitschakelaar
- Moderne LED-technologie
- Verstrooiingshoek 120°
- Lichtkleur: neutraal wit 4000 K
- Aluminium behuizing
- Incl. bevestigingsmateriaal

Lumen	Vermogen in watt	Afmetingen B x D x H mm	Art.nr.	
900	9	550 x 41 x 42	63501034.90V	
1.300	13	950 x 41 x 42	63501035.90V	
Aansluitkabel 3.000 mm met geaarde stekker			43503020.90V	
3-aderige aansluitkabel 200 mm zonder stekker, voor rechtstreekse klemaansluiting			63501038.90V	
Verbindingskabel 200 mm			63501039.90V	

**LED-omgevingslamp 12/24 V**



LED

- Om de omgeving van het voertuig te verlichten
- Moderne LED-technologie
- Beschermingsklasse IP67
- 2-aderige aansluitkabel 0,35 m

Lumen	Vermogen in watt	Afmetingen B x D x H mm	Art.nr.
1.700	18	310 x 82 x 38	63501040.90V

**LED-werkschijnwerper 12/24 V**



LED

- Moderne LED-technologie
- Voor buitengebruik
- Verstrooiingshoek 90°
- Beschermingsklasse IP69
- Draai- en zwenkbaar

Lumen	Vermogen in watt	Afmetingen B x D x H mm	Art.nr.
1.100	18	178 x 49,5 x 149	63501005.90V

**LED-werkschijnwerper 12/24 V**



LED

- Moderne LED-technologie
- Voor buitengebruik
- Aluminium persgietbehuizing met slagbestendig glas van kunststof
- Beschermingsklasse IP69K
- Draai- en zwenkbaar
- 2-aderige aansluitkabel 2,5 m
- Incl. bevestigingsmateriaal

Lumen	Vermogen in watt	Afmetingen B x D x H mm	Art.nr.
1.000	18	140 x 29 x 28	63501047.90V



**Verlichting rondom 12/24 V**

- Moderne LED-technologie
- Uitvoering magneetvoet met 2,5 m spiraalkabel en voertuigstekker 12 V
- Uitvoering voor het aansluiten met 3-aderige aansluitkabel 0,8 m
- 3 verschillende knipperpatronen

Afb.	Uitvoering	Vermogen in watt	Afmetingen Ø x H mm	Art.nr.
A	Met magneetvoet	14	183 x 162	63501041.90V
B	Met schroefbevestiging	10	163 x 69	63501057

**Balk met waarschuwingslampjes 12/24 V**

- Kwalitatief hoogwaardige balk met waarschuwingslampjes met LED-flitsmodule en geringe opbouwhoogte
- Slagbestendig, weers- en UV-bestendig
- Verlichte middenmodule
- Kleur van kap: topaasgrijs/lichtkleur: geel
- Vermogen zwaailichtmodule: 2x 15 W/middenmodule: 9,6 W
- Beschermingsklasse IP54
- Goedkeuring: ECE-E1)
- Lengte aansluitkabel: 5,5 m
- Incl. bevestigingsset

Afmetingen B x D x H mm	Art.nr.
1.200 x 210 x 92	63501072
1.350 x 210 x 92	63501073

**LED-frontknipperlicht 12/24 V**

- Moderne LED-technologie
- 2 frontknipperlichten met elk 6 krachtige LED's
- 5 verschillende flitsstanden/lichtkleur: geel
- Kan met meerdere units gesynchroniseerd worden
- Eenvoudige montage door de platte en compacte constructie en bevestigingsbeugel
- ECE-R65 typegekeurd, incl. goedgekeurde 3-voudige knipperlichtfunctie
- ECE-R10 gekeurd
- Beschermingsklasse IP69K
- 3-aderige aansluitkabel 750 mm

Vermogen in watt	Afmetingen B x D x H mm	Art.nr.
9	107 x 30 x 23	63501056

 bott vario  
verlichting en energie

Werklamp met magneetvoet 12 V/werklamp met magneetvoet 12/24 V LED



- Werklamp
- Aan-/uitschakelaar
- H3 gloeilamp
- Behuizing met handgreep en glazen lens
- Voor 12 V-stopcontact
- 2,5 meter spiraalkabel
  
- Werklamp LED
- Moderne LED-technologie
- Aluminium behuizing met handgreep
- Beschermingsklasse IP67
- Spiraalkabel met 12 V-stekker, bruikbare lengte 8 m
- 1.755 lumen

Afb.	Uitvoering	Vermogen in watt	Afmetingen B x D x H mm	Art.nr.
A	H3)	55	160 x 160 x 290	50502042
B	LED	27	108 x 75 x 205	50502095

LED-handlamp met accu



- Moderne LED-technologie
- Li-ionen accu
- Lampkop 120° zwenkbaar en 180° draaibaar
- Magnetische lampvoet
- Inklapbare ophanghaak
- Brandduur ca. 2,5 h
- Incl. oplader voor 12 volt-, 24 volt- en 230 volt-stopcontact

Afmetingen Ø x H mm	Art.nr.
51 x 247	50502085

**LED-werklamp met oplaadstation**

- Slagvast en stofdicht
- Oplaadbaar via een 12 V-, 24 V- of 230 V-stopcontact
- Met noodlichtfunctie, knipperfunctie mogelijk
- Lampkop 110° draaibaar
- Brandduur 5 uur, bij knipperfunctie 10 uur
- Bereik tot 150 meter
- Leveringsomvang: werklamp met accu en 2 voorzetglazen (helder en oranje), oplaadstation met 230 V aansluitkabel met stekker en 12/24 V aansluitkabel met 12 V-stekker

LED

Afmetingen B x D x H mm	Art.nr.	
104 x 120 x 245	63501006.90V	

**Explosieveilige LED-werklamp met oplaadstation**

- Voor gebruik in gas- en stofexplosiegevaarlijke omgevingen uit de EX-zones 1,2, 21 en 22
- Slagvast kunststof
- Beschermingsklasse IP64
- Lampkop 110° draaibaar
- Brandduur hoofdlamp bij continuegebruik ca. 5 uur, bij knipperfunctie ca. 10 uur
- Bereik ca. 150 m
- Oplaadbaar via 12 volt-, 24 volt- of 230 volt-stopcontact
- Leveringsomvang: werklamp met accu en 2 voorzetglazen (helder en oranje), oplaadstation met 230 V aansluitkabel met eurostekker en 12/24 V aansluitkabel met 12 V-stekker

Afmetingen B x D x H mm	Art.nr.	
104 x 120 x 245	63501051.90V	

### Stekkerdoos 230 V



- Aan-/uitschakelaar
- Met 5 geaarde stopcontacten
- 1,6 meter aansluitkabel

Afmetingen  
B x D x H mm

462 x 45 x 74

Art.nr.

63501008.90V

### Stekkerdoos 230 V met RCBO stroomonderbreking



- Met 4 geaarde stopcontacten
- 1,6 meter aansluitkabel
- Met aan-/uitschakelaar
- Met RCBO stroomonderbreking 30 mA

Afmetingen  
B x D x H mm

462 x 45 x 74

Art.nr.

63501009.90V



## Stekkerdoos 230 V met externe voeding



- 2 m aansluitkabel inclusief voedingsdoos en klapdeksel, evenals een aardingskabel voor inbouw in voertuigen
- Met 4 geaarde stopcontacten en klapdeksel
- Met RCBO stroomonderbreking 30 mA
- Aan-/uitschakelaar
- Verbindingskabel 2,5 meter tussen de voedingsdoos in het voertuig en een extern stopcontact
- Niet in combinatie met een omvormer te gebruiken

Afmetingen B x D x H mm	Art.nr.	
462 x 45 x 74	63501023.90V	



### Boordnetverdeler



- Is nodig voor het veilig en volgens voorschrift aansluiten van meerdere verbruikers op een AC/DC-omvormer
- Zorgt voor een veilige werking volgens de voorschriften van elektrische apparaten in en buiten het voertuig
- 2x geaard stopcontact, 1x isolatiebewaking, 1x aardlekschakelaar
- Compleet gemonteerd en gekeurd
- De voor het gebruik vereiste stekkers, evenals een schakelschema en bedieningshandleiding worden bijgeleverd

#### Info

De boordnetverdelers van bott zijn voorzien van een isolatiebewaking. Deze werkt alleen in een IT-netwerk c.q. een niet geaard netwerk. Bij het gebruik van AC/DC-omvormers die niet afkomstig zijn uit het standaard leveringsprogramma van bott moet erop worden gelet dat de AC/DC-omvormer in principe een IT-netwerk opbouwt c.q. dat het netwerk kan worden ingesteld. Anders wordt een fout van de isolatiebewaking "in scène gezet" en wordt hij geactiveerd.

Afmetingen  
B x D x H mm

Art.nr.

135 x 110 x 255

51003003

### Boordnetverdeler met externe voedingspanning



- Is nodig bij gebruik van meerdere verbruikers op een externe voedingspanning
- Zorgt voor een veilige werking volgens de voorschriften van elektrische apparaten in en buiten het voertuig
- 3x geaard stopcontact, 1x isolatiebewaking, 1x aardlekschakelaar, 1x verliesstroomschakelaar, kabels en stekkers voor de externe voeding
- Compleet gemonteerd en gekeurd
- De voor het gebruik vereiste stekkers, evenals een schakelschema en bedieningshandleiding worden bijgeleverd

#### Info

De boordnetverdelers van bott zijn voorzien van een isolatiebewaking. Deze werkt alleen in een IT-netwerk c.q. een niet geaard netwerk. Bij het gebruik van AC/DC-omvormers die niet afkomstig zijn uit het standaard leveringsprogramma van bott moet erop worden gelet dat de AC/DC-omvormer in principe een IT-netwerk opbouwt c.q. dat het netwerk kan worden ingesteld. Anders wordt een fout van de isolatiebewaking "in scène gezet" en wordt hij geactiveerd.

Afmetingen  
B x D x H mm

Art.nr.

215 x 120 x 325

51003004

**Stopcontact 12/24 V**

- Stekkerdoos 12 volt, voor inbouw in voertuigen
- Beschermd tegen kortsluiting en ompolen
- USB-aansluiting met een laadstroom tot 5.000 mA (2x2500 mA) en automatische spanningsreductie van 12/24 V naar 5 V



- Veiligheidsstekker met geïntegreerde zekering (8 A)
- Max. kabellengte 3 meter

Uitvoering	Afmetingen B x D x H mm	Art.nr.	
1x 12/24 V	35 x 33 x 85	63501014.90V	
3x 12/24 V	95 x 33 x 85	63501015.90V	
2x USB	35 x 33 x 85	63501044.90V	
2 USB, 2x 12/24 V	95 x 33 x 85	63501045.90V	
Spiraalkabel 12V met zekering		63501016.90V	

**Gateway**

- Besturingsapparaat met onafhankelijk bedieningspaneel voor opbouwelektronica
- 2 overbelastings- en kortsluitveilige uitgangen met 15 A
- 2 overbelastings- en kortsluitveilige uitgangen met 10 A
- 2 h nalooptijd
- Uitgangen kunnen ook via een analoge ingang worden aangestuurd
- Waarschuwingsknipperlicht op bedieningspaneel bij accuspanning  $\leq 11,8$  V
- Accuspanning  $\leq 11,5$  V dan worden verbruiker en gateway uitgeschakeld
- Totaal vermogen max. 50 A



Art.nr.		
63501076.90V		

**Sinus-omvormer 250 VA/200 W**



- Betrouwbare en configureerbare omvormer met hoog inschakelvermogen
- Pure sinusgolf
- Ingangsspanning 12 volt/uitgangsspanning 230 volt
- Continu vermogen 200 watt/piekspanning 400 watt
- Beschermd tegen kortsluiting, overbelasting, te hoge temperatuur, te hoge of te lage accuspanning
- Alleen voor aansluiting van één verbruiker



**Info** Voor het uitschakelen bij een isolatiefout moet de installatie conform BGI 867 punt 5.3.3 worden uitgevoerd

Benaming	Afmetingen B x D x H mm	Art.nr.	
Omvormer	165 x 260 x 86	63501070.90V	
Kabelset		63501068.90V	

**Sinus-omvormer 500 VA/400 W**



- Betrouwbare en configureerbare omvormer met hoog inschakelvermogen
- Pure sinusgolf
- Ingangsspanning 12 volt/uitgangsspanning 230 volt
- Continu vermogen 400 watt/piekspanning 900 watt
- Beschermd tegen kortsluiting, overbelasting, te hoge temperatuur, te hoge of te lage accuspanning
- Alleen voor aansluiting van één verbruiker



**Info** Voor het uitschakelen bij een isolatiefout moet de installatie conform BGI 867 punt 5.3.3 worden uitgevoerd

Benaming	Afmetingen B x D x H mm	Art.nr.	
Omvormer	172 x 275 x 86	63501071.90V	
Kabelset		63501068.90V	



**Sinus-omvormer 800 VA/650 W**

- Betrouwbare omvormer met een bijzonder hoog inschakelvermogen
- Pure sinusgolf
- Ingangsspanning 12 volt/uitgangsspanning 230 volt
- Continu vermogen 650 watt/peikspanning 1500 watt
- Beschermd tegen kortsluiting, overbelasting, te hoge temperatuur, te hoge of te lage accuspanning
- Alleen voor aansluiting van één verbruiker



**Info** Voor het uitschakelen bij een isolatiefout moet de installatie conform BGI 867 punt 5.3.3 worden uitgevoerd

Benaming	Afmetingen B x D x H mm	Art.nr.	
Omvormer	165 x 395 x 108	63501043.90V	
Kabelset		63501069.90V	

**Sinus-omvormer 1200 VA/1000 W**

- Betrouwbare omvormer met een bijzonder hoog inschakelvermogen
- Pure sinusgolf
- Ingangsspanning 12 volt/uitgangsspanning 230 volt
- Continu vermogen 1000 watt/peikspanning 2400 watt
- Beschermd tegen kortsluiting, overbelasting, te hoge temperatuur, te hoge of te lage accuspanning
- Alleen voor aansluiting van één verbruiker

**Info** Voor het uitschakelen bij een isolatiefout moet de installatie conform BGI 867 punt 5.3.3 worden uitgevoerd

Benaming	Afmetingen B x D x H mm	Art.nr.	
Omvormer	195 x 290 x 103	63501055.90V	
Kabelset		63501069.90V	

Wisselomvormer 2.000 VA/1.600 W



- Betrouwbare omvormer met een bijzonder hoog inschakelvermogen
- Pure sinusgolf
- Ingangsspanning 12 volt/uitgangsspanning 230 volt
- Continu vermogen 1600 watt/piekspanning 4000 watt
- Beschermd tegen kortsluiting, overbelasting, te hoge temperatuur, te hoge of te lage accuspanning
- Ideaal in combinatie met de bott-boordnetverdeler

**Info** Voor het uitschakelen bij een isolatiefout moet de installatie conform BGI 867 punt 5.3.3 worden uitgevoerd

Benaming	Afmetingen B x D x H mm	Art.nr.	
Omvormer	255 x 125 x 520	63501094.90V	
Kabelset		63501092.90V	

Acculader



- Voor het veilig opladen van reserveaccu's (12 V) via de startaccu (12 V)
- Oplaadvermogen 50 A
- Vervang een gebruikelijk scheidingsrelais
- Hoog oplaadvermogen, zelfs op korte trajecten
- Verbeterde oplaadkarakteristiek voor zuur, gel- en AGM- evenals lithium LiFePO4-accu's
- Automatische vermogensregeling
- Met name aan te bevelen voor voertuigen met Euro-6-norm
- Incl. accutemperatuursensor



Benaming	Afmetingen B x D x H mm	Art.nr.	
Acculader	138 x 157 x 74	63501090.90	
Kabelset		63501091.90V	

**Oplader met 7 standen en comfortaansluiting**

**Oplader:**

- Bijzonder efficiënte, intelligente oplader met 7 standen voor het opladen van accu's van 12 V
- Oplaadstroomsterkte: 10 A/beschermingsklasse: IP65)
- Beschermd tegen ompolen, kortsluiting en oververhitting
- Accuklemmen met aansluitkabel
- Aansluitkabel 230 V (1,5 m) met geaarde stekker
- Aansluitkabel 12 V (1,5 m) met 20 A DC-bus voor het aansluiten van accuklemmen of magneetstekkers voor comfortaansluiting

**Comfortaansluiting:**

- Voor vaste montage in het voertuig
- Voor het eenvoudig en veilig opladen van de voertuigaccu door middel van een praktische en van buitenaf toegankelijke comfortaansluiting
- Met deksel en montagebeugel
- Aansluitkabel 12 V (0,3 m) met magneetstekker voor comfortaansluiting, geschikt voor 7-standen oplader

Oplaadcapaciteit	Art.nr.	
10 A	63501080.90	





bott vario in de praktijk





bott vario | Referentievoorbeelden



bott vario  
verlichting en energie



# bottTainer voor voertuigen met open laadbak



Boxen voor voertuigen met open laadbak | Voor een optimale organisatie van de bergruimte en het beveiligen van de lading op open laadvloeren



### Stabiliteit

- Grote mate van stabiliteit door de robuuste frameconstructie
- Zwaar te belasten oppervlakken: zijanten en bodem van verzinkt staalplaat
- Corpus met beschermandprofielen



### Veelzijdigheid

- Veelzijdige uitvoeringen met deksel van geribbelde plaat van aluminium of rolluiken van aluminium
- Verschillende indelingsmogelijkheden van de opbergruimte en configuraties
- Individuele configuratie als alternatief voor complete varianten mogelijk



### Orde en comfort

- Voor een optimale organisatie van de opbergruimte door uitbreiding met bott vario-systeemcomponenten
- Schuifladenindelingen voor het overzichtelijk opbergen van kleine onderdelen
- Snelle toegang tot de belangrijkste onderdelen van de uitrusting via deuren, rolluiken, laden aan de binnenkant, zonder dat de laadbak betreden hoeft te worden

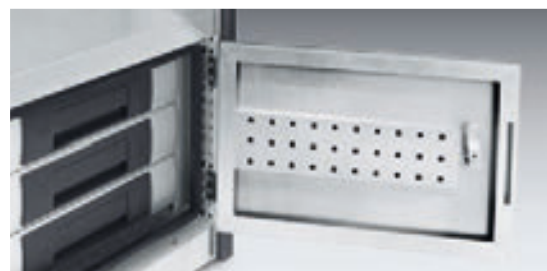

### Bescherming en veiligheid

- Eenvoudige ladingzekering op de laadbak
- Uitermate weer- en spatwaterbestendig voor gereedschap en materiaal
- Bescherming tegen diefstal van de goederen door afsluitbare tweepunts vergrendeling
- Stelpootjes garanderen bescherming tegen waterplassen in de laadbak



## bottTainer | Boxen voor voertuigen met open laadbak

bottTainer



### Voor een optimale organisatie van de bergruimte en het beveiligen van de lading op open laadvloeren

- Optimale indeling van de bergruimte en beveiliging van de lading op de open laadvloer door opbergvakken met vakverdeling
- Voor een optimale organisatie van de bergruimte door uitbreiding met bott vario-systeemcomponenten
- Snelle en ergonomische toegang tot de belangrijkste onderdelen van de uitrusting via deuren, rolluiken, binnenladen, zonder dat de laadbak betreden hoeft te worden (afhankelijk van de uitvoering)
- Grote mate van stabiliteit door de robuuste frameconstructie
- Zwaar te belasten oppervlakken: zijkanten en bodem van verzinkt staalplaat, corpus met beschermrandprofielen
- Gereedschap en materiaal is door de afdichtingsrubbers tegen spatwater beschermd
- Bescherming tegen diefstal van de goederen door robuuste sloten
- Pootjes garanderen bescherming tegen waterplassen in de laadbak
- Crashtest gekeurd overeenkomstig ECE R44
- Individuele configuratie als alternatief voor complete varianten mogelijk





# bottTainer | Boxen voor voertuigen met open laadbak

## bottTainer met klapdeksel



- Deksel van slipbestendige geribbelde aluminium plaat
- Gasveer voor het veilig openhouden van het deksel
- Door de tweevoudig vergrendeling met robuuste sloten worden de te transporteren goederen veilig opgeborgen

Uitwendige afmetingen B x D x H mm	Inwendige afmetingen B x D x H mm	Belasting kg	Gewicht kg	Art.nr.	
1.750 x 650 x 760	1.610 x 545 x 670	200	63	60020001.51M)	
1.930 x 650 x 760	1.790 x 545 x 670	200	69	60020002.51M)	

## bottTainer met klapdeksel en tussenvloer



- Deksel van slipbestendige geribbelde aluminium plaat
- Voorzien van 2-delige, uitneembare tussenvloer
- Gasveer voor het veilig openhouden van het deksel
- Door de tweevoudig vergrendeling met robuuste sloten worden de te transporteren goederen veilig opgeborgen

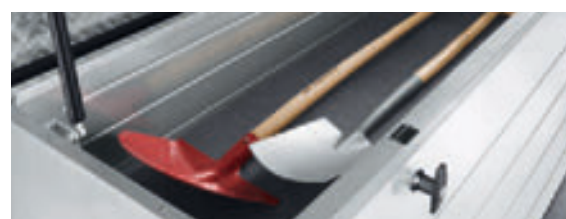

Uitwendige afmetingen B x D x H mm	Inwendige afmetingen B x D x H mm	Belasting kg	Gewicht kg	Art.nr.	
1.750 x 650 x 760	1.610 x 545 x (290 + 370)	300	71	60020003.51M)	
1.930 x 650 x 760	1.790 x 545 x (290 + 370)	300	77	60020004.51M)	

## bottTainer scheidingwand voor tussenvloer



- Scheidingwand voor het positioneren boven de tussenvloer

Art.nr.	
63001110.98V	

bottTainer

# bottTainer | Boxen voor voertuigen met open laadbak

## bottTainer met deur en klapdeksel



- Deksel van slijpbestendige geribbelde aluminium plaat
- Deuren aan de zijkant, naar keuze links, rechts of aan beide kanten
- Voorzien van 2-delige tussenvloer
- Gasveer voor het veilig openhouden van het deksel
- Door de tweevoudig vergrendeling met robuuste sloten worden de te transporteren goederen veilig opgeborgen



Uitwendige afmetingen B x D x H mm	Inwendige afmetingen B x D x H mm	Positie deuren	Belasting kg	Gewicht kg	Art.nr.	
1.750 x 650 x 760	1.610 x 545 x (290 + 370)	aan beide kanten	300	77	60020007.51M)	
1.750 x 650 x 760	1.610 x 545 x (290 + 370)	rechts	300	74	60020030.51M)	
1.750 x 650 x 760	1.610 x 545 x (290 + 370)	links	300	74	60020031.51M)	
1.930 x 650 x 760	1.790 x 545 x (290 + 370)	aan beide kanten	300	83	60020008.51M)	
1.930 x 650 x 760	1.790 x 545 x (290 + 370)	rechts	300	80	60020032.51M)	
1.930 x 650 x 760	1.790 x 545 x (290 + 370)	links	300	80	60020033.51M)	

## bottTainer indeling achter de deuren



Voorzien van *	Fronthoogte lade mm	Belasting kg	systeembreedte mm	Diepte mm	Art.nr.	
1 schuiflade	1 x 300 mm	40	525	540	60020011.19M)	
		50	525	795	60020014.19M)	
2 schuifladen	1 x 125/1 x 175 mm	40	525	540	60020012.19M)	
		50	525	795	60020015.19M)	
3 schuifladen	3 x 100 mm	40	525	540	60020013.19M)	
		50	525	795	60020016.19M)	
1 varioSort, 1 varioSafe hoogte L		-	525	440	60020017.19M)	

\* plaatsing van de lades naar keuze links of rechts. A.u.b. in de opdracht aangeven.  
(Bij een breedte van de bottTainer van 1750 mm is maximaal de combinatie van  
1 x systeembreedte 795 mm en 1 x systeembreedte 540 mm mogelijk.)

### Info

Bijpassend indelingsmateriaal voor schuifladen  
vanaf pagina 364

## bottTainer complete varianten

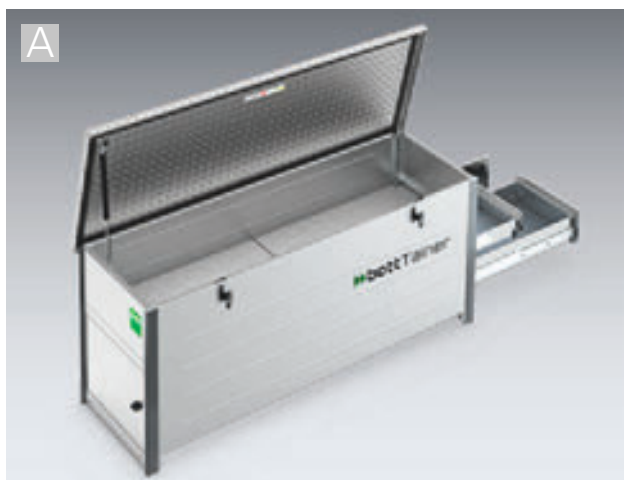

- Deksel van slijpbestendige geribbelde aluminium plaat
- Gasveer voor het veilig openhouden van het deksel
- Door de tweevoudig vergrendeling met robuuste sloten worden de te transporteren goederen veilig opgeborgen
- Voorzien van schuifladensets en 2-delige tussenvloer
- Met verschillende vulmogelijkheden achter de vleugel deur



	Uitwendige afmetingen B x D x H mm	Deur links Schuifladen	Deur rechts Schuifladen	Art.nr.	
A	1.750 x 650 x 755	-	2x zwaar te belasten	60020025.51M)	
B	1.750 x 650 x 755	2x normale belasting	2x zwaar te belasten	60020026.51M)	
A	1.930 x 650 x 755	-	2x zwaar te belasten	60020027.51M)	
B	1.930 x 650 x 755	2x normale belasting	2x zwaar te belasten	60020028.51M)	



# bottTainer | Boxen voor voertuigen met open laadbak

## bottTainer met deuren en tussenvloer



- Deksel van slijpbestendige geribbelde aluminium plaat
- Mogelijke uitvoeringen:  
links en rechts met telkens 1 hoge deur c.q. 2 boven elkaar liggende deuren met stevige sloten
- Vastgeschroefde tussenvloer tussen de niveaus
- Bovenste deur kan ook bij een gesloten klep worden geopend
- Onderste vak kan als optie worden voorzien van laden
- Incl. scheidingswand voor indeling van het bovenste vak

Set laden*	Afmetingen H x D mm	Art.nr.	
Normale belasting 40 kg	1 x 175 x 540/1 x 300 x 540	60022011.19M)	
Zware belasting 50 kg	1 x 175 x 795/1 x 300 x 795	60022012.19M)	

Uitwendige afmetingen B x D x H mm	Uitvoering	Inwendige afmetingen B x D x H mm	Belasting kg	Gewicht kg	Art.nr.	
1.750 x 630 x 1.130	4 deuren	1.610 x 545 x (440 + 590)	300	99	60022001.51M)	
1.750 x 630 x 1.130	2 deuren	1.610 x 545 x (440 + 590)	300	98	60022003.51M)	
1.930 x 630 x 1.130	4 deuren	1.790 x 545 x (440 + 590)	300	106	60022002.51M)	
1.930 x 630 x 1.130	2 deuren	1.790 x 545 x (440 + 590)	300	105	60022004.51M)	

## bottTainer scheidingswand voor tussenvloer

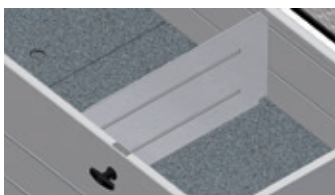

- Scheidingswand voor het positioneren boven de tussenvloer

Art.nr.	
63001110.98V	

## bottTainer aflegbak

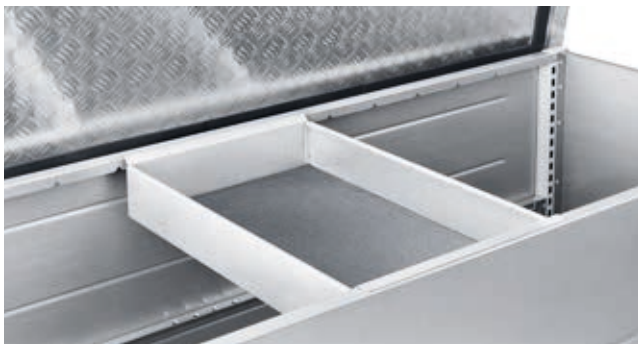

- Aflegbak die in de bottTainer wordt gehangen
- Vastzetten via deksel
- Verzinkt
- Als optie met 13 onderdelenboxen

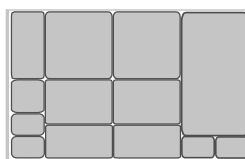

Voor bottTainer	Afmetingen D x H mm	Art.nr.	
Aflegbak	341 x 583 x 92	60020024.51	
Assortiment met 13 onderdelenboxen	325 x 525	63020192.36	



## bottTainer | Boxen voor voertuigen met open laadbak

### bottTainer met klapdeksel voor pick-ups



- Compacte transportbox voor alle gangbare pick-up modellen
- Deksel van slijpbestendige geribbelde aluminium plaat
- Gasveer voor het veilig openhouden van het deksel
- Door de robuuste sloten worden de te transporteren goederen veilig opgeborgen

Uitwendige afmetingen B x D x H mm	Inwendige afmetingen B x D x H mm	Belasting kg	Gewicht kg	Art.nr.	
1.030 x 650 x 600	930 x 545 x 510	200	38	60020009.51M)	



# bottTainer | Boxen voor voertuigen met open laadbak

## bottTainer met rolluiken



A



C



D



E

- Weersbestendige en afsluitbare rolluiken van robuust aluminium
- Snelle toegang tot de volledige ruimte

Afb.	Afmetingen B x D x H mm	Voorzien van	Art.nr.
A	1.365 x 710 x 910	Opklapbare bodem, bottBoxen-plank met bottBoxen	60021011.51M)
B	1.365 x 710 x 910	Leeg	60021010.51M)
C	1.365 x 710 x 1.060	bottBoxen-plank met bottBoxen	60021007.51M)
D	1.365 x 710 x 1.060	3 schuifladen (B x D 525 x 540 mm), 2 afleg-/montagebakken, bottBoxen-plank met bottBoxen (1x M4; 4x L5)	60021008.51M)
E	1.365 x 710 x 1.060	4 schuifladen (B x D 525 x 540 mm), 2 schuifladen (B x D 775 x 540 mm), opklapbare bodem, bottBoxen-plank met bottBoxen (1x M4; 4x L5)	60021009.51M)



**bottTainer kraanogen**

- 4 kraanogen voor snel mobiel transport
- Gemoffeld
- Kleur: diepzwart (RAL 9005)
- Incl. bevestigingsmateriaal

Art.nr.	
90099590.63	

**bottTainer voet geschikt voor vorkheftruck**

- Heftrucksokkel voor een snel mobiel transport
- Verzinkt
- Incl. bevestigingsset

Voor bottTainer	Afmetingen D x H mm	Art.nr.
Met deksel	1.250 x 130	60020018.51M)
Met rolluiken	710 x 130	60021006.51M)



bottTainer



## bottTainer | **Boxen voor voertuigen met open laadbak**

### bott opbergvak voor open laadbak



- Voor montage op een open laadbak en een snelle en eenvoudige ladingzekering
- Voor het transport van scheppen, bezems en ander gereedschap
- Breedte variabel instelbaar van 1.700 - 2.136 mm, dus geschikt voor vrijwel alle open laadbakken
- Robuuste constructie van weerbestendig geribbeld aluminium wordt aan de zijkant door middel van de klep gesloten



Uitwendige afmetingen B x D x H mm	Art.nr.	
1.700 - 2.136 x 622 x 382	60020029.98V	
Bevestigingsmateriaal	90099667	





# bottTainer | Boxen voor voertuigen met open laadbak

## Spanbanden voor voertuigen met open laadbak



- Ter beveiliging van de lading in de open laadbak
- Bijzonder geschikt voor losse en onhandige transportgoederen
- Diefstalbeveiliging door middel van ondoorzichtig dekkleed
- Getest conform VDI 2700
- Belastbaar tot 200 daN
- Kleur: antracietgrijs
- 4 bandafmetingen voor alle gangbare open laadbakken
- Incl. sjirogeen voor de klep



Lengte van laadbak mm	Maat/ uitvoering	Art.nr.	
2.100 - 2.650	S	62627015.19V	
2.650 - 3.200	M	62627016.19V	
3.200 - 3.750	L	62627017.19V	
3.750 - 4.300	XL	62627018.19V	





bottBOX



De standaard materiaalbox voor montage en logistiek





## Kleine onderdelen perfect georganiseerd en altijd binnen handbereik

De bottBox is een unieke innovatie: kleine onderdelen veilig opgeborgen en altijd binnen handbereik. Wij hebben dit veelzijdige product zo ontwikkeld dat het zowel in de werkplaats als in het servicevoertuig onbeperkt kan worden gebruikt.

In de bott vario bedrijfswageninrichting kunnen de bottBoxen net als schuifladen in stellingen worden geplaatst. Met het profiel op de bodemplaat wordt de bottBox vastgezet aan de stellingvloer. Ook kunnen de bottBoxen eenvoudig aan de perfo-sleuvenplaten worden opgehangen.

Zo past de bottBox zowel in een cubio systeemkast, in de bott vario bedrijfswageninrichting of op een avero systeemwerkplek.



bottBoxen





Transparant klapdeksel

- Beschermt de inhoud tegen vervuiling en meer veiligheid bij mobiel gebruik



Transparant venster

- Door het optionele, transparante venster verandert de box in een magazijnbak met maximale vulling



Doseschijf

- Venster kan ook als doseschijf worden gebruikt. daardoor ergonomische toegang tot het voorste deel, terwijl de ruimte achterin maximaal kan worden gevuld



Functie als schuiflade

- Functie als schuiflade door de extra, op legborden monteerbare bevestigingselementen
- Geïntegreerde uittrekbeveiliging tegen vallen





### Opties

- Betrouwbare scheiding van boxinhoud door het vastzetten van de scheidingswanden
- Mogelijkheid voor het insteken van magazijn- en kanban kaarten in formaat van een visitekaartje aan de achterzijde



### Beletteringsstrips

- Mogelijkheid tot kleurcodering door beletteringsstrips in verschillende kleuren



### 7 verschillende afmetingen

- Veelzijdige toepassingsmogelijkheden door de 7 verschillende maten
- Flexibiliteit door slimme systeemmaten: 2 smalle bakjes kunnen door een brede bak worden vervangen
- ESD-uitvoeringen zijn als optie verkrijgbaar

**bottBOX**





- Door versterkte bodem en zijwanden is zware belasting mogelijk
- Gemakkelijk en veilig meenemen door de ergonomisch gevormde greeplijsten voor en achter
- Goede haptiek en betrouwbaar in gebruik door de kwalitatief hoogwaardig oppervlakken met hun fijne structuur
- De gladde binnenkanten kunnen gemakkelijk worden gereinigd
- Stevige uitvoering door het slagvaste polypropyleen
- Zeer stevig en exact op maat onder alle temperaturomstandigheden
- Stapelbaar door vergrendelpunten – ook bij bakjes met deksel en bakjes met een uiteenlopende diepte



**bottBox-assortimenten voor bott vario-bedrijfswageninrichtingen**



- bottBox inclusief venster
- Kleur: antracietgrijs (RAL7016)
- Indelingsassortiment voor aflegbakjes, legborden met klep en bottBoxen-plank

systembreedte mm	Systeemdiepte mm	Aantal bakjes B x D mm	Art.nr.	
525	240	3x M2	63020167.19V	
525	340	3x M2	63020142.19V	
525	340	1x M3, 1x L3	63020143.19V	
525	440	3x M4	63020144.19V	
525	440	1x M4, 1x L4	63020145.19V	
525	540	1x M4, 1x L5	63020146.19V	
775	240	5x M2	63020168.19V	
775	340	5x M2	63020147.19V	
775	340	1x M3, 2x L3	63020148.19V	
775	440	5x M4	63020149.19V	
775	440	1x M4, 2x L4	63020150.19V	
775	540	1x M4, 2x L5	63020151.19V	
1.025	240	7x M2	63020169.19V	
1.025	340	7x M2	63020152.19V	
1.025	340	1x M3, 3x L3	63020153.19V	
1.025	440	7x M4	63020154.19V	
1.025	440	1x M4, 3x L4	63020155.19V	
1.025	540	1x M4, 3x L5	63020156.19V	
1.225	240	9x M2	63020170.19V	
1.275	340	9x M2	63020157.19V	
1.275	340	1x M3, 4x L3	63020158.19V	
1.275	440	9x M4	63020159.19V	
1.275	440	1x M4, 4x L4	63020160.19V	
1.275	540	1x M4, 4x L5	63020161.19V	
1.525	240	11x M2	63020171.19V	
1.525	340	11x M2	63020162.19V	
1.525	340	1x M3, 5x L3	63020163.19V	
1.525	440	11x M4	63020164.19V	
1.525	440	1x M4, 5x L4	63020165.19V	
1.525	540	1x M4, 5x L5	63020166.19V	



**bottBox met venster, verpakkingseenheid**

- Kleur: antracietgrijs (RAL 7016)
- Beletteringsclip
- Kijkvenster

Benaming	Afmetingen B x D x H mm	VE	Art.nr.		
M1)	130 x 100 x 65	48	13022053.19		
M2)	130 x 198 x 90	36	13022054.19		
M3)	130 x 298 x 165	24	13022055.19		
M4)	130 x 398 x 165	12	13022057.19		
L3)	264 x 298 x 165	12	13022056.19		
L4)	264 x 398 x 165	6	13022058.19		
L5)	264 x 498 x 165	6	13022060.19		

**bottBox zonder venster, verpakkingseenheid**

- Kleur: antracietgrijs (RAL 7016)/kleur ESD: zwart
- Beletteringsclip
- Deels ook als ESD-variant mogelijk

Benaming	Afmetingen B x D x H mm	VE	Art.nr.		Art.nr. ESD		
M1)	130 x 100 x 65	48	13022045.19		13022045.72		
M2)	130 x 198 x 90	36	13022046.19		13022046.72		
M3)	130 x 298 x 165	24	13022047.19		13022047.72		
M4)	130 x 398 x 165	12	13022049.19				
L3)	264 x 298 x 165	12	13022048.19				
L4)	264 x 398 x 165	6	13022050.19				
L5)	264 x 498 x 165	6	13022052.19				

### bottBox steekwanden

- Kleur: transparant
- Materiaal: PC (polycarbonaat)

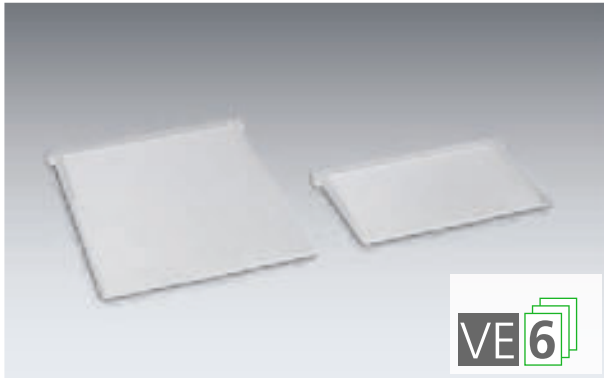

Afmetingen B x D x H mm	Passend voor bottBox	VE	Art.nr.		
118 x 6 x 68	M2)	6	13022031		
118 x 6 x 143	M3, M4	6	13022032		
252 x 6 x 143	L3, L4, L5	6	13022033		

### bottBox venster

- Venster kan ook als doseerschijf worden gebruikt
- Kleur: transparant / Materiaal: PC (polycarbonaat)

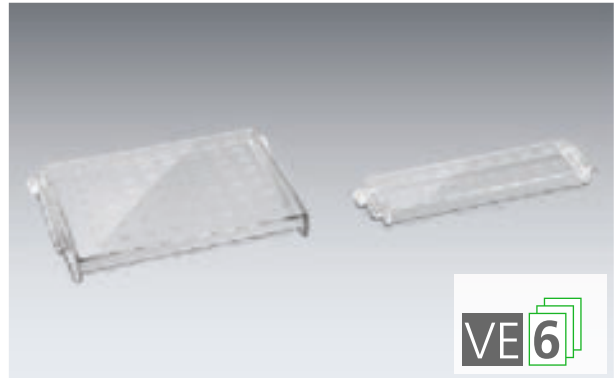

Afmetingen B x D x H mm	Passend voor bottBox	VE	Art.nr.		
118 x 12 x 27	M2)	6	13022028		
118 x 12 x 88	M3, M4	6	13022029		
252 x 12 x 88	L3, L4, L5	6	13022030		

### bottBox klapdeksel

- Voor het afsluiten van de bottBoxen
- Materiaal: PC (polycarbonaat)/kleur: transparant



Afmetingen B x D x H mm	Passend voor bottBox	VE	Art.nr.		
253 x 274 x 4	L3)	6	13022034		
253 x 374 x 4	L4)	6	13022035		
253 x 474 x 4	L5)	6	13022036		

### bottBox beletteringsset

- Documentsjablonen voor de beletteringsset gratis te downloaden op [www.bott.de/downloads](http://www.bott.de/downloads)



Uitvoering	Art.nr.	
Papierstrook (18 x 103, 18x 236)	61020003	
Papier geperforeerd (10 vellen)	43020001	

**bottBox beletteringsclip**

- 36 stuks in de betreffende kleur



Afmetingen B x D x H mm	Kleur RAL	VE	Art.nr.		
103 x 11 x 20	1023 verkeersgeel	36	13022024.12		
103 x 11 x 20	5010 gentiaanblauw	36	13022024.11		
103 x 11 x 20	3001 signaalrood	36	13022024.04		
236 x 11 x 20	1023 verkeersgeel	36	13022026.12		
236 x 11 x 20	5010 gentiaanblauw	36	13022026.11		
236 x 11 x 20	3001 signaalrood	36	13022026.04		

**bottBox beletteringsclip**

- 12 stuks per kleur/mogelijkheid tot kleurcodering
- Set bestaat uit alle 3 kleuren



Afmetingen B x D x H mm	Kleur RAL	VE	Art.nr.		
103 x 11 x 20	1023/5010/3001	36	13022025		
236 x 11 x 20	1023/5010/3001	36	13022027		



## Euroboxen



- Bakken passend voor de standaardmaten europallets
- Voor iedere behoefte in het magazijn, de productie en het transport
- De rechte wanden bieden een zo groot mogelijk volume en zijn bijzonder sterk
- Als optie zijn ook afdekkingen verkrijgbaar
- Bestand tegen vele zuren en logen
- Temperatuurbestendig van -20°C tot +60°C, kortstondig tot +90°C
- Materiaal: polypropyleen
- Kleur: antracietgrijs

Breedte mm	Diepte mm	Hoogte mm	VE	Art.nr.	
200	300	120	1	62510019.19V	
400	300	120	1	62510013.19V	
		175	1	62510020.19V	
		235	1	62510014.19V	
		320	1	62510015.19V	
		Afdekking voor eurobox (bx4 400 x 300 mm)			3
600	400	120	1	62510016.19V	
		175	1	62510021.19V	
		220	1	62510017.19V	
		320	1	62510018.19V	
Afdekking voor eurobox (bx4 600 x 400 mm)			3	12204065	
800	400	175	1	02510035.19	
1.145	400	175	1	02510036.19	



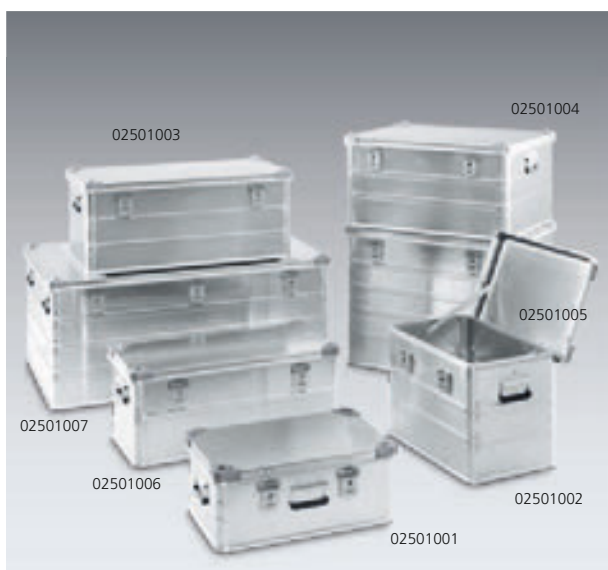

**Aluminiumboxen**

- Draagvermogen: 35 kg per greep
- Groot uitgevoerde draaggreep
- Afsluitklep voor het aanbrengen van hangsloten
- Deksel met stoot- en stapelhoeken
- Deksel met rubberen afdichtprofiel rondom
- Afgestemd op europallets

Uitwendige afmetingen mm	Inwendige afmetingen mm	Gewicht kg	Inhoud liter	Art.nr.	
585 x 385 x 250	550 x 350 x 220	4,5	42	02501001	
585 x 385 x 410	550 x 350 x 380	5,3	73	02501002	
785 x 385 x 340	750 x 350 x 310	6,1	81	02501003	
785 x 585 x 410	750 x 550 x 380	8,1	156	02501004	
785 x 585 x 610	750 x 550 x 580	9,6	239	02501005	
885 x 485 x 380	850 x 450 x 350	7,7	133	02501006	
1.185 x 785 x 510	1.150 x 750 x 480	15,4	414	02501007	



# bott Koffersystemen



Eén standaard in bedrijf, in het voertuig en bij montage |

Veelzijdige indelingen | Comfortabel dragen



Eén systeem, één standaard

- Voor bedrijf, voertuig en bouwplaats
- In kasten, bedrijfswagens en vrachtwagens
- Vaste houders in het voertuig om de lading snel te zekeren
- Vaste koppeling voor een veilig transport



varioStore

- Voor bedrijf, voertuig en bouwplaats
- In kasten, bedrijfswagens en vrachtwagens



varioSort

- Robuuste koffer voor kleine onderdelen
- Comfortabele eenhandsbediening door de gepatenteerde vergrendeling
- Vele indelingsvarianten



varioSafe

- Draagbox met afsluitbaar deksel
- Onder te verdelen met onderdelenbakjes, scheidingswanden en schuimrubber inlays
- Door de zijdelingse koppelingselementen kunnen meerdere varioSafe-koffers veilig op elkaar gestapeld worden



varioCase

- Extreem lichte en stevige servicekoffer van aluminium, als alternatief van staalplaat
- Ergonomische handgreep voor comfortabel dragen
- Automatische vergrendeling bij het sluiten van de koffer
- Hoekbescherming van kunststof
- Indeling met onderdelenbakjes, scheidingswanden en schuimrubber inlays

# bott Koffersystemen





bott | Koffersystemen in de praktijk



Koffers/boxen

**varioSafe draagbox**



- ABS kunststof: hoge stabiliteit, gering eigen gewicht
- Kleur: antracietgrijs (RAL 7016), doorlopend ontwerp
- Vaste koppeling van meerdere gestapelde boxen: bundeling voor het dragen of transporteren van meerdere boxen
- Vergrendeling door de handgreepstand: automatische ver- en ontgrendeling bij het neerzetten en dragen
- Binnenzijde optioneel onder te verdelen met onderdelenbakjes, scheidingswanden en schuimrubber inlays: overzichtelijk ordenen
- Voor het plaatsen op geleiders, op legborden of direct tussen de vario zijdelen: op vele manieren te integreren



**varioSafe M met 11 bakjes**

- Systeemdiepte 340 mm
- 11 bakjes
- Draagvermogen: 15 kg



Afmetingen B x D x H mm	Inwendige afmetingen B x D x H mm	Art.nr.	
525 x 340 x 115	400 x 275 x 78	62511103.19V	

**varioSafe M met 20 bakjes**

- Systeemdiepte 340 mm
- 20 bakjes
- Draagvermogen: 15 kg



Afmetingen B x D x H mm	Inwendige afmetingen B x D x H mm	Art.nr.	
525 x 340 x 115	400 x 275 x 78	62511104.19V	

**varioSafe L met 18 bakjes**

- Systeemdiepte 340 mm
- 18 bakjes over 2 niveaus
- Draagvermogen: 15 kg

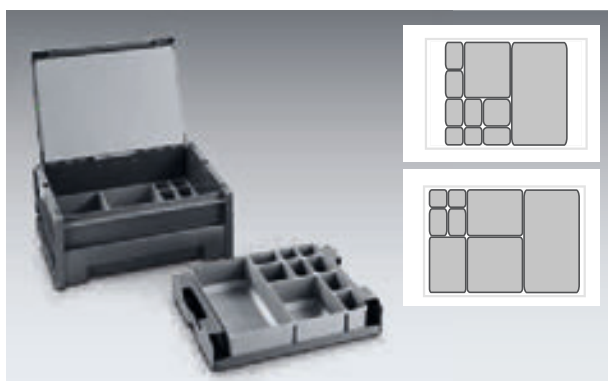

Afmetingen B x D x H mm	Inwendige afmetingen B x D x H mm	Art.nr.	
525 x 340 x 190	400 x 275 x 153	62511033.19V	

**varioSafe L met 27 bakjes**

- Systeemdiepte 440 mm
- 27 bakjes over 2 niveaus
- Draagvermogen: 15 kg

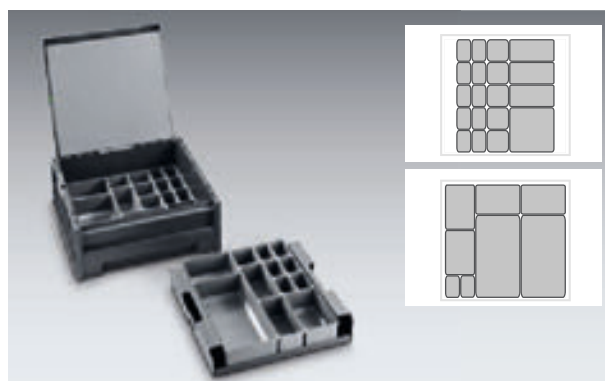

Afmetingen B x D x H mm	Inwendige afmetingen B x D x H mm	Art.nr.	
525 x 440 x 190	400 x 375 x 153	62511034.19V	

## bott | Koffersystemen varioSafe

### varioSafe leeg – systeemdiepte 340 mm

- Koffertype M, L en X
- Systeemdiepte 340 mm
- Draagvermogen: 15 kg



Afmetingen B x D x H mm	Inwendige afmetingen B x D x H mm	Art.nr.	
525 x 340 x 115	400 x 275 x 78	62511097.19V	
525 x 340 x 190	400 x 275 x 153	62511029.19V	
525 x 340 x 390	400 x 275 x 365	62511098.19V	

### varioSafe leeg – systeemdiepte 440 mm

- Koffertype L
- Systeemdiepte 440 mm
- Draagvermogen: 15 kg



Afmetingen B x D x H mm	Inwendige afmetingen B x D x H mm	Art.nr.	
525 x 440 x 190	400 x 375 x 153	62511030.19V	

### varioSafe M met scheidingswand

- Systeemdiepte 340 mm
- 1 scheidingswand/draagvermogen: 15 kg



Afmetingen B x D x H mm	Inwendige afmetingen B x D x H mm	Art.nr.	
525 x 340 x 115	400 x 275 x 78	62511109.19V	

### varioSafe L met scheidingswand

- 1 scheidingswand
- Draagvermogen: 15 kg



Afmetingen B x D x H mm	Inwendige afmetingen B x D x H mm	Art.nr.	
525 x 340 x 190	400 x 275 x 153	62511042.19V	
525 x 440 x 190	400 x 375 x 153	62511043.19V	



**varioSafe X met scheidingswand**

- Systeemdiepte 340 mm
- 1 scheidingswand
- Draagvermogen: 15 kg



Afmetingen B x D x H mm	Inwendige afmetingen B x D x H mm	Art.nr.	
525 x 340 x 390	400 x 275 x 365	62511110.19V	

**varioSafe M met inlay voor nozzels**

- Systeemdiepte 340 mm/incl. 3 onderdelenbakjes
- Draagvermogen: 15 kg
- Met 90 insteekplaatsen in een schuimrubber inlay



Afmetingen B x D x H mm	Inwendige afmetingen B x D x H mm	Art.nr.	
525 x 340 x 115	400 x 275 x 78	62511118.19V	

**varioSafe M met rasterinlay**

- Systeemdiepte 340 mm/schuimrubber antraciet (RAL7016)
- Bestaat uit een grondmat van 12 mm en rastermat van 63/69 mm
- Voorgesneden voor eenvoudig op maat afbreken/draagvermogen: 15 kg



Afmetingen B x D x H mm	Inwendige afmetingen B x D x H mm	Art.nr.	
525 x 340 x 115	400 x 275 x 78	62511115.19V	

**varioSafe L met rasterinlay**

- Schuimstof antraciet (RAL7016)
- Bestaat uit een grondmat van 12 mm en rastermat van 63/69 mm
- Voorgesneden voor eenvoudig op maat afbreken/draagvermogen: 15 kg



Afmetingen B x D x H mm	Inwendige afmetingen B x D x H mm	Art.nr.	
525 x 340 x 190	400 x 275 x 153	62511046.19V	
525 x 440 x 190	400 x 375 x 153	62511047.19V	

## bott | Koffersystemen varioSafe

### varioSafe X met patroonhouder

- Voor 24 patronen, max. diameter 53 mm
- Systeemdiepte 340 mm
- Draagvermogen: 15 kg



Afmetingen B x D x H mm	Inwendige afmetingen B x D x H mm	Art.nr.	
525 x 340 x 390	400 x 275 x 365	62511132.19V	

### varioSafe X met hangmappenregister

- Met gemonteerd hangmappenregister voor hangmappen DIN 821
- Incl. dekseltas, uitvoering Office
- Draagvermogen: 15 kg



Afmetingen B x D x H mm	Inwendige afmetingen B x D x H mm	Art.nr.	
525 x 340 x 390	400 x 275 x 365	62511130.19V	

### varioSafe X met kabelinlay

- Voor het opbergen van kabelhaspels met max. diameter van 250 mm
- Opspanlengte ca. 300 mm/incl. dekseltas voor gereedschap
- Draagvermogen: 15 kg



Afmetingen B x D x H mm	Inwendige afmetingen B x D x H mm	Art.nr.	
525 x 340 x 390	400 x 275 x 365	62511129.19V	

### varioSafe X met spuitbushouder

- Systeemdiepte 340 mm
- Voor 13 spuitbussen, max. diameter 73 mm
- Draagvermogen: 15 kg



Afmetingen B x D x H mm	Inwendige afmetingen B x D x H mm	Art.nr.	
525 x 340 x 390	400 x 275 x 365	62511131.19V	

**varioSafe scheidingswand**

- Aluminium



Systeemdiepte 340 mm			
Voor koffertype	VE	Art.nr.	
M	2	62511121.98V	
L	2	62511039.98V	
X	2	62511122.98V	

Systeemdiepte 440 mm			
Voor koffertype	VE	Art.nr.	
L	2	62511040.98V	

**varioSafe M met inlegkussen**

- Grondmat 5 mm, dekmat 22 mm
- Draagvermogen: 15 kg
- Incl. inlegkussen voor een schokbestendig transport van goederen



Afmetingen B x D x H mm	Inwendige afmetingen B x D x H mm	Art.nr.	
525 x 340 x 115	400 x 275 x 78	62511134.19V	

**varioSafe rasterinlay voor varioSafe M**

- Bestaat uit een grondmat van 12 mm en rastermat van 63/69 mm
- Voorgesneden voor eenvoudig op maat afbreken

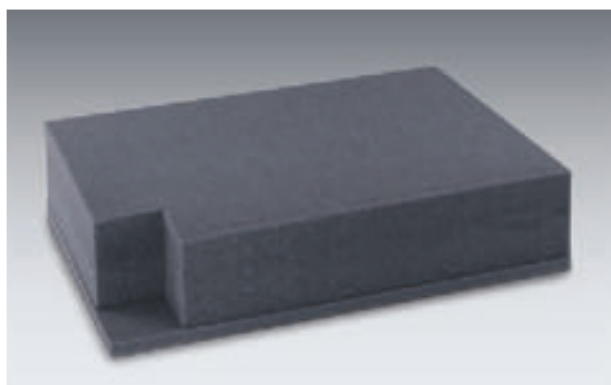

Systeemdiepte 340 mm			
Aantal rastermatten	Rastermatten B x D x H mm	Art.nr.	
1	400 x 272 x 75	61301125.19V	
2	400 x 272 x 150	61301116.19V	

Systeemdiepte 440 mm			
Aantal rastermatten	Rastermatten B x D x H mm	Art.nr.	
2	400 x 372 x 150	61301117.19V	

**varioSafe zitkussen**

- Systeemdiepte 340 mm
- Passend voor koffertype M, L, X
- Schuimrubber antracietgrijs RAL 7016



Uitvoering	Art.nr.	
Zitkussen	63003056.19V	

## bott | Koffersystemen varioSafe

### Inlays voor varioSafe X

- A: voor 13 spuitbussen, max. diameter 73 mm
- B: voor 24 spuitbussen, max. diameter 53 mm

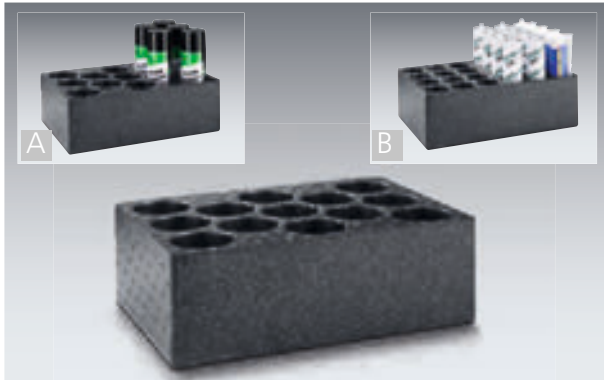

Afb.	Afmetingen B x D x H mm	Art.nr.	
A	393 x 264 x 130	61301127.19V	
B	393 x 264 x 130	61301128.19V	

### varioSafe dekseltas

- Voor systeemdiepte 340 mm/passend voor koffertype M, L, X
- Antracietgrijs RAL 7016/hoogte 276 mm



Afb.	Uitvoering	Art.nr.	
A	Dekselnet	63003055.19V	
B	Kantoorbenodigdheden	63003054.19V	
C	Voor gereedschap	63003053.19V	

### varioSafe verticale houder

- Voor voor het veilig vastzetten van varioSafes in het voertuig/  
passend voor alle varioSafes, systeembreedte 340 mm/  
voor montage aan de vloer en wand van het voertuig/max.  
stapelhoogte 850 mm



Afmetingen B x D x H mm	Art.nr.	
450 x 165 x 1.000	63003069.51V	

### Transportwagen

- Stabiele constructie van aluminium en kunststof
- Transportplatform BxD ca. 490 x 270 mm
- Wielen en platform inklapbaar/uitschuifbare handgreep
- Inclusief rubber spanband voor het vastzetten van de goederen
- Maximale belasting 125 kg



ingeklapt B x D x H mm	uitgeklapt B x D x H mm	Art.nr.	
490 x 60 x 760	490 x 490 x 1.090	63003026.90V	



# bott | Koffersystemen varioSafe

## varioSafe antislip matten

- Voor het opbergen van kwetsbare onderdelen/dikte 2,5 mm
- Materiaal: sterk, scheurbestendig PES-glasvezelweefsel met aan beide kanten een PVC-coating
- Antislip, vormvast, lekvrij, bestand tegen olie en vet, afwasbaar tot 60°C/kleur: antracietgrijs (RAL 7016)

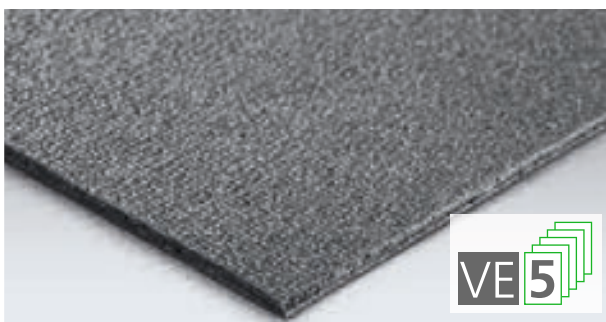

Afmetingen B x D x H mm	Systeemdiepte mm	Art.nr.	
395 x 268 x 2,5	340	63003070.19V	
398 x 370 x 2,5	440	63003071.19V	

## varioSafe schuimrubber inlay, kan handmatig op maat worden gemaakt

- Overzichtelijk opbergen van gereedschap/eenmalige definitie van bewaarplaatsen en inhoud/ontbrekende delen vallen onmiddellijk op
- Uitsparingen kunnen met de snijset in een handomdraai en exact op maat worden aangebracht
- Materiaal: basismat: XPE 33, dikte 5 mm, inlay: PE 30, dikte 22 mm/kleur: ondergrond: rood, inlay: zwart, eigenschappen: PE 30 gelamineerd, hittebestendig tot 112°C, onbrandbaar, bestand tegen olie, benzine en reinigingsmiddelen, milieuvriendelijk



Afmetingen B x D x H mm	Voor kofferdiepte mm	Art.nr.	
369 x 271 x 27	340	63003072.10V	
369 x 371 x 27	440	63003073.10V	





## bott | Koffersystemen varioStore

### varioStore



- Robuuste draagbox voor het transport van gereedschap en materiaal
- De opbergruimte wordt niet beperkt door een deksel, daardoor ook geschikt voor onhandige transportgoederen
- Kunnen perfect in bott vario bedrijfswageninrichtingen geïntegreerd worden
- ABS kunststof: hoge stabiliteit, gering eigen gewicht
- Kleur: antracietgrijs (RAL 7016), doorlopend ontwerp



**varioStore M3**

- Systeemdiepte 340 mm
- Draagvermogen: 15 kg



Afmetingen B x D x H mm	Inwendige afmetingen B x D x H mm	Art.nr.	
525 x 340 x 115	400 x 275 x 78	62511167.19V	

**varioStore L3**

- Systeemdiepte 340 mm
- Draagvermogen: 15 kg



Afmetingen B x D x H mm	Inwendige afmetingen B x D x H mm	Art.nr.	
525 x 340 x 190	400 x 275 x 153	62511168.19V	

**varioStore L4**

- Systeemdiepte 440 mm
- Draagvermogen: 15 kg



Afmetingen B x D x H mm	Inwendige afmetingen B x D x H mm	Art.nr.	
525 x 440 x 190	400 x 375 x 153	62511170.19V	

**varioStore X3**

- Systeemdiepte 340 mm
- Draagvermogen: 15 kg



Afmetingen B x D x H mm	Inwendige afmetingen B x D x H mm	Art.nr.	
525 x 340 x 390	400 x 275 x 365	62511169.19V	

**varioSort servicekoffer**



- Comfortabele eenhandsbediening door de gepatenteerde vergrendeling
- Kwalitatief hoogwaardige kunststof behuizing met transparant deksel: overzicht op de inhoud, geen zoektijd
- Onder te verdelen met onderdelenbakjes of schuimrubber inlays: overzichtelijke en variabele indeling
- Profiel in de bodem en het deksel: veilig stapelen
- Afgeronde kanten, dus veilig vastpakken en bescherming van gevoelige oppervlakken
- Vaste koppeling met varioSafe mogelijk
- Draagvermogen: 15 kg

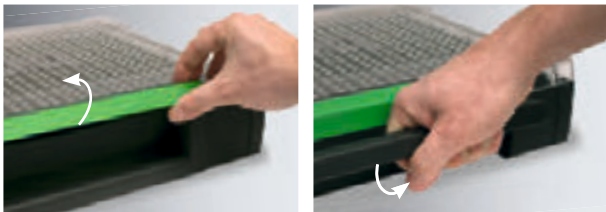

**varioSort met 11 bakjes**

- Systeemdiepte 340 mm
- Draagvermogen: 15 kg

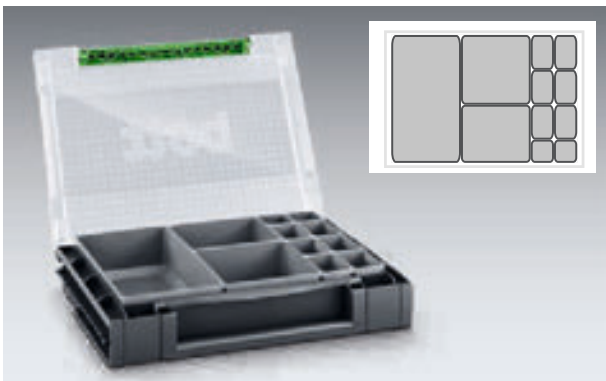

Afmetingen B x D x H mm	Inwendige afmetingen B x D x H mm	Art.nr.	
525 x 340 x 90	400 x 275 x 75	62511094.19V	

**varioSort met 20 bakjes**

- Systeemdiepte 340 mm
- Draagvermogen: 15 kg

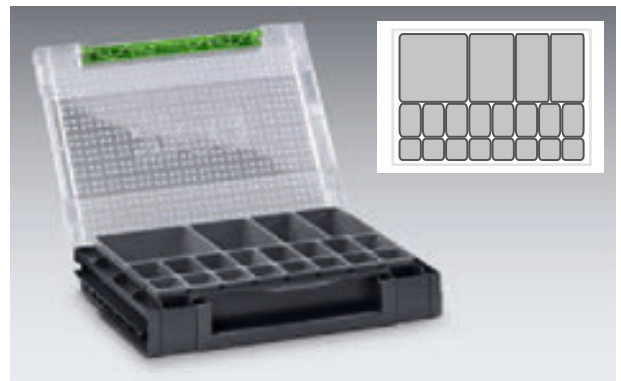

Afmetingen B x D x H mm	Inwendige afmetingen B x D x H mm	Art.nr.	
525 x 340 x 90	400 x 275 x 75	62511095.19V	



# bott | Koffersystemen varioSort

## varioSort met 28 bakjes

- Systeemdiepte 340 mm
- Draagvermogen: 15 kg

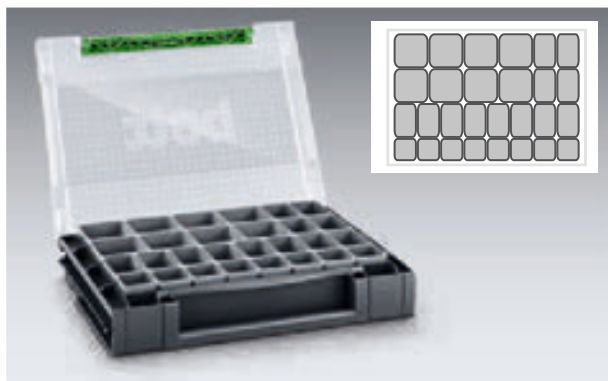

Afmetingen B x D x H mm	Inwendige afmetingen B x D x H mm	Art.nr.	
525 x 340 x 90	400 x 275 x 75	62511096.19V	

## varioSort met rasterinlay

- Bestaat uit een grondmat van 12 mm en rastermat van 63/69 mm
- Voorgesneden voor eenvoudig op maat afbreken
- Draagvermogen: 15 kg



Afmetingen B x D x H mm	Inwendige afmetingen B x D x H mm	Art.nr.	
525 x 340 x 90	400 x 275 x 75	62511126.19V	

## varioSort met inlay voor nozzels

- Met 90 insteekplaatsen in een schuimrubber inlay
- Systeemdiepte 340 mm/incl. 3 onderdelenbakjes/draagvermogen: 15 kg



Afmetingen B x D x H mm	Inwendige afmetingen B x D x H mm	Art.nr.	
525 x 340 x 90	400 x 275 x 75	62511125.19V	

## varioSort leeg

- Systeemdiepte 340 mm
- Draagvermogen: 15 kg



Afmetingen B x D x H mm	Inwendige afmetingen B x D x H mm	Art.nr.	
525 x 340 x 90	400 x 275 x 75	62511093.19V	

## bott | Koffersystemen varioSort

### varioSort met documenthouder

- Houder van geanodiseerd aluminium
- Draagvermogen: 10 kg



Afmetingen B x D x H mm	Art.nr.	
362 x 61 x 327	62511025.19V	

### varioSort met 15 onderdelenbakjes

- Systeemdiepte 340 mm
- Draagvermogen: 10 kg

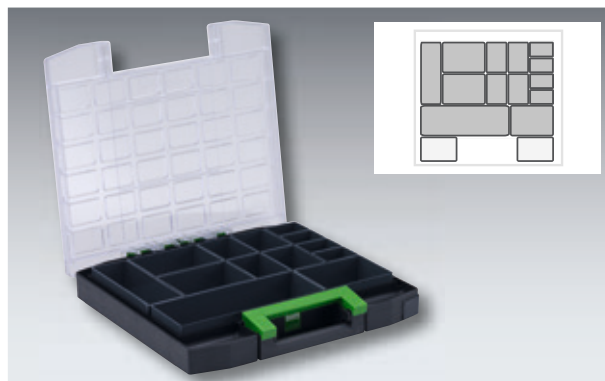

Afmetingen B x D x H mm	Inwendige afmetingen B x D x H mm	Art.nr.	
354 x 323 x 55	329 x 237 x 46	62511019.19V	

### Kofferhouder voor varioSort en varioCase M

- Gelakte staalplaat
- Kleur: antracietgrijs (RAL 7016)



Art.nr.	
62103052.19V	





### varioCase-servicekoffer



- Geanodiseerd aluminium: gering eigen gewicht, oppervlaktebescherming  
alternatief: robuust, poedergecoat staalplaat, kleur: antracietgrijs (RAL 7016)
- Intelligent vormgegeven: zeer stabiel
- Ergonomische handgreep voor comfortabel dragen
- Automatische vergrendeling bij het sluiten van de koffer: veiligheid
- Hoekbescherming van kunststof: beschermt kwalitatief hoogwaardig oppervlakken bij het neerzetten
- Binnenzijde optioneel onder te verdelen met onderdelenbakjes, scheidingswanden en schuimrubber inlays: overzichtelijk ordenen

## bott | Koffersystemen varioCase S

### varioCase S met 8 bakjes

- Systeemdiepte 440 mm
- Draagvermogen: 25 kg
- Materiaal: geanodiseerd aluminium



Afmetingen B x D x H mm	Inwendige afmetingen B x D x H mm	Art.nr.	
454 x 317 x 64	425 x 275 x 50	62511155.97V	

### varioCase S met 12 bakjes

- Systeemdiepte 440 mm
- Draagvermogen: 25 kg
- Materiaal: geanodiseerd aluminium



Afmetingen B x D x H mm	Inwendige afmetingen B x D x H mm	Art.nr.	
454 x 317 x 64	425 x 275 x 50	62511156.97V	

### varioCase S met 17 bakjes

- Systeemdiepte 440 mm
- Draagvermogen: 25 kg
- Materiaal: geanodiseerd aluminium



Afmetingen B x D x H mm	Inwendige afmetingen B x D x H mm	Art.nr.	
454 x 317 x 64	425 x 275 x 50	62511157.97V	

### varioCase S met 24 bakjes

- Systeemdiepte 440 mm
- Draagvermogen: 25 kg
- Materiaal: geanodiseerd aluminium



Afmetingen B x D x H mm	Inwendige afmetingen B x D x H mm	Art.nr.	
454 x 317 x 64	425 x 275 x 50	62511158.97V	



# bott | Koffersystemen varioCase M

## varioCase M met 8 bakjes

- Systeemdiepte 440 mm
- Draagvermogen: 25 kg
- Materiaal: geanodiseerd aluminium



Afmetingen B x D x H mm	Inwendige afmetingen B x D x H mm	Art.nr.	
454 x 317 x 84	425 x 275 x 75	62511159.97V	

## varioCase M met 12 bakjes

- Systeemdiepte 440 mm
- Draagvermogen: 25 kg
- Materiaal: geanodiseerd aluminium



Afmetingen B x D x H mm	Inwendige afmetingen B x D x H mm	Art.nr.	
454 x 317 x 84	425 x 275 x 75	62511160.97V	

## varioCase M met 17 bakjes

- Systeemdiepte 440 mm
- Draagvermogen: 25 kg
- Geanodiseerd aluminium of staalplaat RAL 7016



Afmetingen B x D x H mm	Inwendige afmetingen B x D x H mm	Art.nr.	
454 x 317 x 84	425 x 275 x 75	62511161.97V	
Uitvoering staalplaat:			
454 x 317 x 84	425 x 275 x 75	62511174.19V	

## varioCase M met 24 bakjes

- Systeemdiepte 440 mm
- Draagvermogen: 25 kg
- Geanodiseerd aluminium of staalplaat RAL 7016



Afmetingen B x D x H mm	Inwendige afmetingen B x D x H mm	Art.nr.	
454 x 317 x 84	425 x 275 x 75	62511162.97V	
Uitvoering staalplaat:			
454 x 317 x 84	425 x 275 x 75	62511175.19V	

# bott | Koffersystemen varioCase L

## varioCase L met 21 bakjes

- Systeemdiepte 440 mm
- Draagvermogen: 25 kg
- Uitgevoerd in aluminium of staalplaat



Afmetingen B x D x H mm	Inwendige afmetingen B x D x H mm	Art.nr.	
454 x 317 x 135	425 x 275 x 126	62511163.97V	
Uitvoering staalplaat:			
454 x 317 x 135	425 x 275 x 126	62511176.19V	

## varioCase L met 38 bakjes

- Systeemdiepte 440 mm
- Draagvermogen: 25 kg
- Uitgevoerd in aluminium of staalplaat



Afmetingen B x D x H mm	Inwendige afmetingen B x D x H mm	Art.nr.	
454 x 317 x 135	425 x 275 x 126	62511164.97V	
Uitvoering staalplaat:			
454 x 317 x 135	425 x 275 x 126	62511177.19V	

## varioCase met scheidings- en steekwanden

- Systeemdiepte 440 mm
- Incl. 4 steekwanden en 2 scheidingswanden
- Draagvermogen: 25 kg/uitgevoerd in aluminium of staalplaat



Afmetingen B x D x H mm	Binnenmaten B x D x H mm	Art.nr.	
454 x 317 x 84	425 x 275 x 75	62511165.97V	
454 x 317 x 135	425 x 275 x 126	62511166.97V	
Uitvoering staalplaat:			
454 x 317 x 84	425 x 275 x 75	62511172.19V	
454 x 317 x 135	425 x 275 x 126	62511173.19V	

## varioCase -- leeg

- Systeemdiepte 440 mm
- Draagvermogen: 25 kg
- Materiaal: geanodiseerd aluminium



Type	Afmetingen B x D x H mm	Inwendige afmetingen B x D x H mm	Art.nr.	
M	454 x 317 x 84	425 x 275 x 75	62511153.97V	
L	454 x 317 x 135	425 x 275 x 126	62511154.97V	

## bott | Koffersystemen varioCase

### varioSafe M met inlay voor nozzels

- Systeemdiepte 440 mm/draagvermogen: 25 kg
- Nozzelinlay voor 81 nozzels en 3 onderdelenbakjes
- Materiaal: geanodiseerd aluminium



Afmetingen B x D x H mm	Binnenmaten B x D x H mm	Art.nr.	
454 x 317 x 84	425 x 275 x 75	62511151.97V	

### varioCase rasterinlay

- Voor systeemdiepte 440 mm
- Bestaat uit een grondmat van 12 mm en rastermat van /60 mm
- Schuimstof voorgesneden voor eenvoudig op maat afbreken

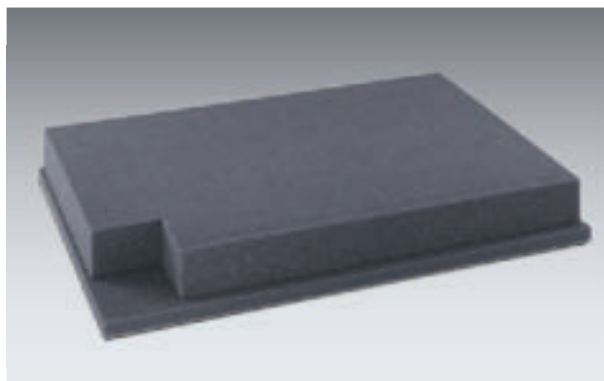

Grondmat B x D x H mm	Rastermatten B x D x H mm	Art.nr.	
437 x 350 x 12	424 x 278 x 60	61301145.19V	

### Kofferhouder voor varioSort en varioCase M

- Gelakte staalplaat
- Kleur: antracietgrijs (RAL 7016)



Art.nr.	
62103052.19V	





perfo Het origineel

Orde op de werkplek | Snel toegang tot gereedschap en kleine onderdelen |  
Een systeem voor iedere werkplek





### Toepassing

- Wandmontage
- Werkbankmontage
- perfo-rekken
- perfo-mobiel
- perfo-hangkasten
- cubio-kasten
- Wandbekleding in voertuigen
- bott vario-zijdelen
- Voertuigscheidingswanden

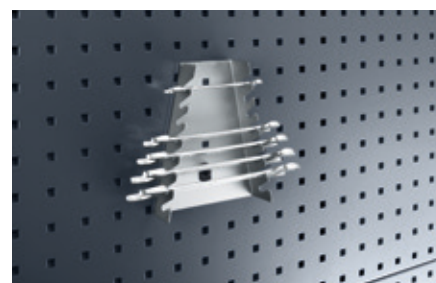

### Bevestigingselementen

- Verzinkte oppervlakken, voor langdurige bescherming en intensief gebruik
- Extra laspunt aan de achterzijde van de bevestigingen voor meer stabiliteit en draagvermogen
- Een speciale bevestigingsclip voorkomt dat de haak loslaat

### perfo-gaten-/sleuvenplaten

- Stevig en torsievrij, met dopprofiel aan de achterkant
- Talrijke houders voor gereedschap en onderdelen
- Geperforeerde platen met gaten 9,2 x 9,2 mm in doorlopend raster van 38,1 mm – dit raster blijft ook over de plaatrand heen behouden



Individuele  
planning

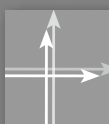

Productie van  
speciale oplossingen



ISO-gecertificeerd  
9001:2008  
14001:2009



korte en bindende  
levertijden



Nalevergarantie



Internationale  
beschikbaarheid

3

jaar garantie\*

\* bott garandeert de uiteindelijke koper (eindgebruiker) naast de wettelijke garantieaanspraken bovendien een productgarantie van 3 jaar overeenkomstig de garantievoorwaarden van bott. bott garandeert gedurende een periode van 3 jaar dat de geleverde producten geen materiaal- en productiefouten vertonen. Elektronische componenten en onderdelen vallen niet onder de garantie.



milieuvriendelijke, duurzame, fijn gestructureerde poedercoating van stalen onderdelen

Het perfo-kleurengamma voor geperforeerde- en sleuvenplaten bestaat uit de vier rechts afgebeelde kleuren. perfo-rekken en mobiele systemen zijn altijd lichtgrijs.

Alle artikelnummers in de catalogus, die met \*\*.\*\* zijn aangegeven, worden met een van de vier vermelde kleurcodes aangevuld.

Vervang na uw keuze van de kleur tijdens de bestelling a.u.b. heel eenvoudig de posities \*\*.\*\* door een van deze kleurcodes, bijv. 140 25 139.**11**V voor een product met de kleur **gentiaanblauw**.

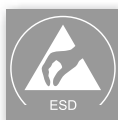

Bedrijfsinrichtingen in ESD-uitvoering leverbaar

Als optie zijn er ook perfo gaten- en sleuvenplaten zoals de in lichtgrijs gehouden ESD-uitvoering met geleidende oppervlakken. Uw contactpersoon bij bott helpt u graag bij onderwerpen als de ESD-beschermingszones en ESD-werkplekken.



Speciale kleuren op verzoek leverbaar.

Door druktechnische oorzaken kunnen de originele kleuren afwijken.

Kleurkeuze:

**gentiaanblauw**  
RAL-kleur: 5010

**antracietgrijs**  
RAL-kleur: 7016

**lichtgrijs**  
RAL-kleur: 7035

**purperrood**  
RAL-kleur: 3004

**ESD lichtgrijs**  
RAL-kleur: 7035

perfo-platen met houderassortiment

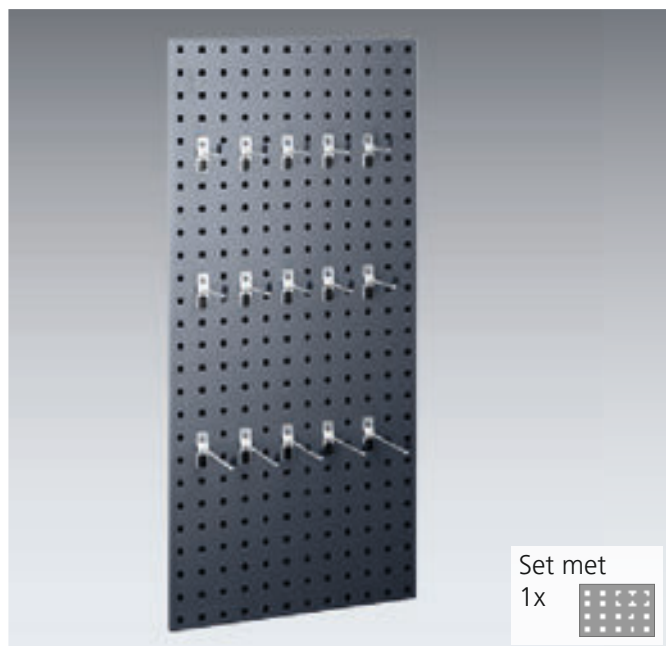

Art.nr.	
14030154.**V	

Inhoud	
16-delig	
Assortiment	
1	perfo perfoplaat, B x H 457 x 991 mm
5	Haak D 75 mm
5	Haak D 100 mm
5	Haak D 150 mm
1	Montagesleutel

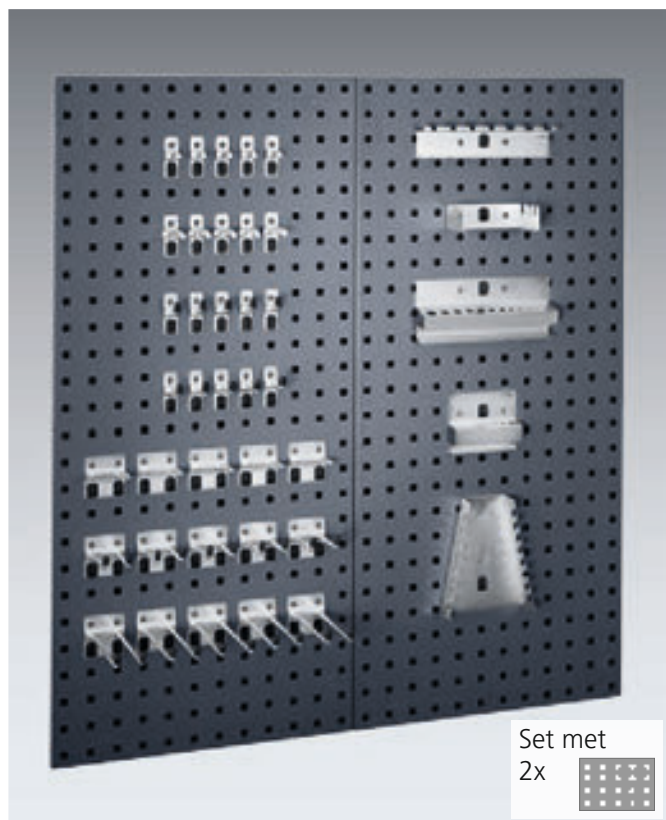

Art.nr.	
14030155.**V	

Inhoud	
42-delig	
Assortiment	
2	perfo perfoplaten, B x H 457 x 991 mm
5	Haak d 25 mm
5	Haak d 50 mm
5	Dubbele haak D 75 mm
5	Dubbele haak D 150 mm
5	U-houder 60 x 20 mm
5	Gereedschapsklem Ø 13 mm
5	Gereedschapsklem Ø 25 mm
1	Moersleutelhouder
1	Zaaghouder
1	Schroevendraaierhouder
1	Inbussleutelhouder
1	Boorhouder
1	Montagesleutel





perfo-platen: gedetailleerde informatie op pagina 205

.11	.16	.24	.19
RAL 5010 – gentiaanblauw	RAL 7035 – lichtgrijs	RAL 3004 – purperrood	RAL 7016 – antracietgrijs

perfo-sleuvenplaten met 54 bottBoxen

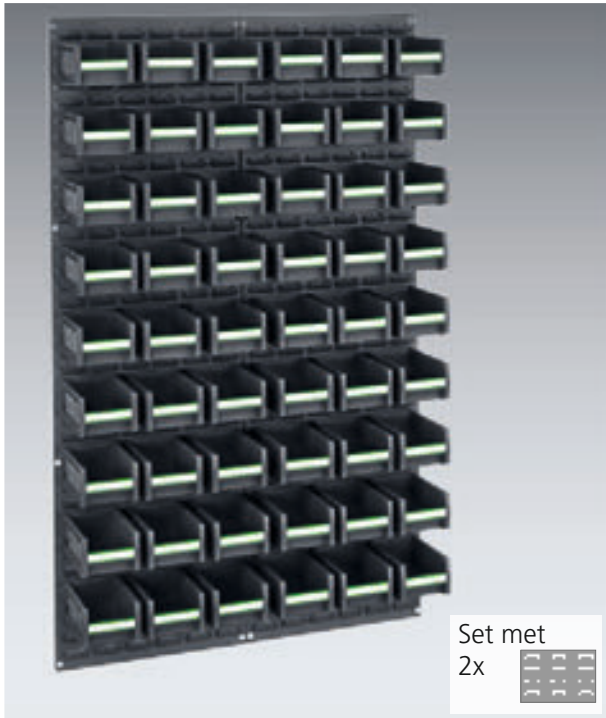

- Set perfo-sleuvenplaten bestaande uit:  
2 platen en 54 bottBoxen

**Info** Meer informatie over de bottBoxen vanaf pagina 168

Afmetingen B x D x H mm	Aantal bottBoxen	Art.nr.	
914 x 213 x 1.486	54 x M2 (B x D x H 130 x 198 x 90 mm)	14030199.**	



**perfo-sleuvenplaten met 24 bottBoxen**



- Set perfo-sleuvenplaten bestaande uit:  
2 platen en 24 bottBoxen

**Info** Meer informatie over de bottBoxen vanaf pagina 168

Afmetingen B x D x H mm	Aantal bottBoxen	Art.nr.	
914 x 213 x 495	24 x M2 (B x D x H 130 x 198 x 90 mm)	14030200.**	

**perfo-sleuvenplaten met 51 bottBoxen**



- Set perfo-sleuvenplaten bestaande uit:  
3 platen en 51 bottBoxen

**Info** Meer informatie over de bottBoxen vanaf pagina 168

Afmetingen B x D x H mm	Aantal bottBoxen	Art.nr.	
1.371 x 313 x 991	27 x M2 (B x D x H 130 x 198 x 90 mm)	14030201.**	
	21 x M3 (B x D x H 130 x 298 x 165 mm)		
	3 x L3 (B x D x H 264 x 298 x 165 mm)		



# perfo | perfo perfolaten en sleuvenplaten

## perfo perfolaten

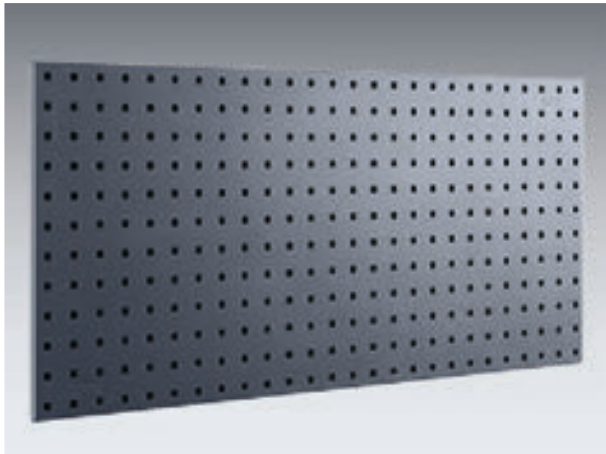

- Hoge stabiliteit door omgekante zijden
- Extra versterkingsprofielen aan de achterkant
- Gatens: 9,2 x 9,2 mm, raster: 38,1 mm
- Aansluitende verbinding tussen gereedschapsdrager en dragerplaat
- Dit raster blijft ook bij meerdere platen over de plaatrand heen behouden

Afmetingen B x H mm	Art.nr.	
495 x 457	14025115.**	
991 x 457	14025117.**	
1.486 x 457	14025118.**	
1.981 x 457	14025119.**	

## perfo-sleuvenplaten



- Voorgevormde platen van staal voor het bevestigen van kunststof bakken en gereedschapsdragers
- Hoge stabiliteit door omgekante zijden
- Type horizontaal:  
extra versterkingsprofielen aan de achterkant

Horizontale uitvoering		
Afmetingen B x H mm	Art.nr.	
495 x 457	14025137.**	
991 x 457	14025139.**	
1.486 x 457	14025140.**	
1.981 x 457	14025141.**	

Verticale uitvoering		
Afmetingen B x H mm	Art.nr.	
457 x 495	14025147.**	
457 x 991	14025148.**	
457 x 1.486	14025149.**	
457 x 1.981	14025240.**	



Horizontale uitvoering



Verticale uitvoering

**Info** Meer informatie over de bottBoxen vanaf pagina 168



## perfo-rails

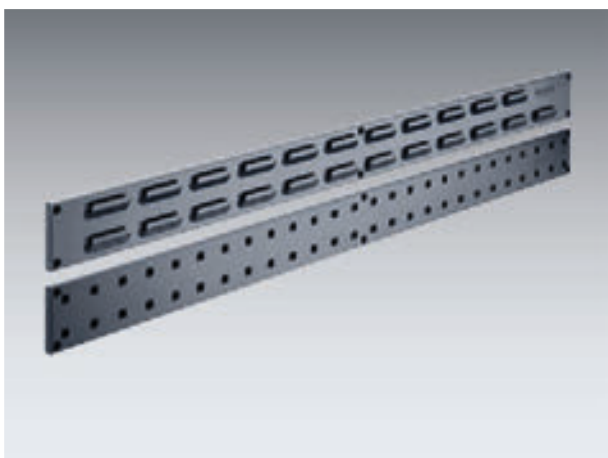

- Symmetrisch voorgevormde staalplaatlijsten voor het bevestigen van perfo-houders en kunststof bakken
- Breedte 650 mm, ook geschikt voor de zijdelingse montage aan de werkbankpoot of het werkbankblad

Uitvoering	Afmetingen B x H mm	Art.nr.	
Sleuven uitsparingen	650 x 76	14025285.**V	
	991 x 76	14025283.**V	

Uitvoering	Afmetingen B x H mm	Art.nr.	
Gaten	650 x 76	14025284.**V	
	991 x 76	14025282.**V	

**Info** Meer informatie over de bottBoxes vanaf pagina 168

## perfo-toebehoren



- A: perfo-reservesleutel
  - Voor het vergrendelen en losmaken van perfo-clips
  - Materiaal: kunststof
- B: perfo-reserveclip
  - Voor het borgen van perfo-haken en andere perfo-artikelen
  - Materiaal: kunststof
- C: perfo-clipmoer
  - Voor het vastschroeven van toebehoren in het perfo-gatenraster
  - Incl. 12x 16 mm schroef en 13x 25 mm schroef
- D: perfo-eindkapje
  - Passend voor perfo haken

Afb.	VE	Afmetingen B x D x H mm	Art.nr.		
A	5	15 x 115 x 8	14030206		
B	50	11 x 15 x 22	14030207		
C	25	–	90099048		
D	50	Ø 4	14030211		
		Ø 6	14030212		

perfo-houderassortimenten



11-delig	
Art.nr.	
14030064	
Inhoud	
5	Haak D 75 mm
5	Dubbele haak D 75 mm
1	Moersleutelhouder
1	Montagesleutel

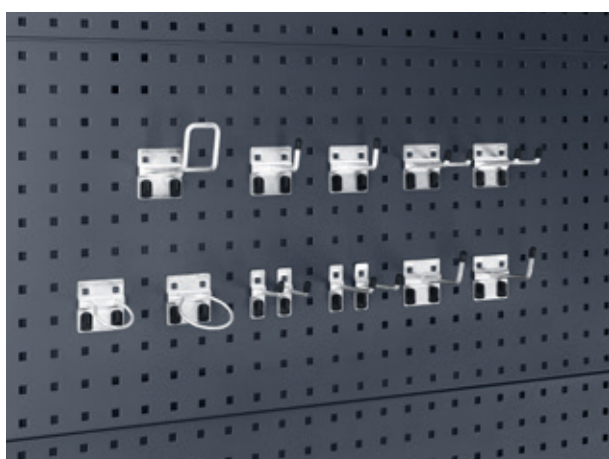

13-delig	
Art.nr.	
14030215	
Inhoud	
2	Haak D 50 mm
2	Haak D 75 mm
2	Haak plus D 50 mm
2	Haak plus D 75 mm
2	Dubbele haak D 75 mm
1	Beugelhaak 100 mm
1	Rondhouder Ø 40 mm
1	Rondhouder Ø 60 mm
1	Montagesleutel



15-delig	
Art.nr.	
14031427	
Inhoud	
5	Haak D 75 mm
5	Haak D 100 mm
5	Haak D 150 mm
1	Montagesleutel

## perfo-houderassortimenten



20-delig	
Art.nr.	
14031412	
Inhoud	
5	Haak D 25 mm
5	Dubbele haak D 75 mm
5	Gereedschapsklem Ø 13 mm
1	Moersleutelhouder
1	Zaaghouder
1	Schroevendraaierhouder
1	Inbussleutelhouder
1	Boorhouder
1	Montagesleutel

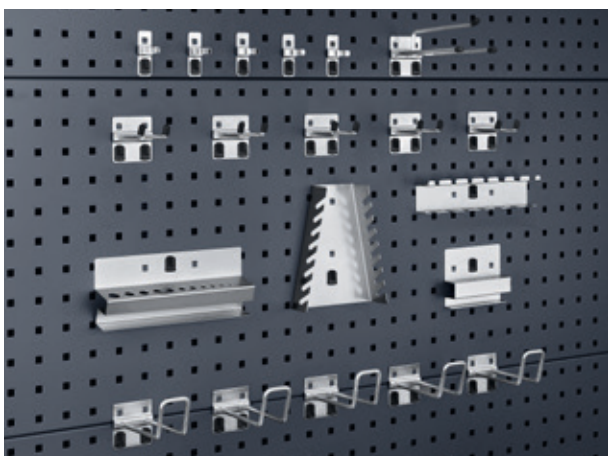

20-delig	
Art.nr.	
14030209	
Inhoud	
5	Dubbele haak D 50 mm
1	Tanghouder
5	Gereedschapsklem Ø 16 mm
1	Moersleutelhouder
5	Beugelhaak 100 mm
1	Boorhouder
1	Schroevendraaierhouder
1	Inbussleutelhouder
1	Montagesleutel



25-delig	
Art.nr.	
14030101	
Inhoud	
5	Haak plus D 25 mm
5	Haak plus D 50 mm
5	Haak plus D 75 mm
5	Dubbele haak D 50 mm
5	Gereedschapsklem Ø 19 mm
1	Montagesleutel







perfo-houderassortimenten

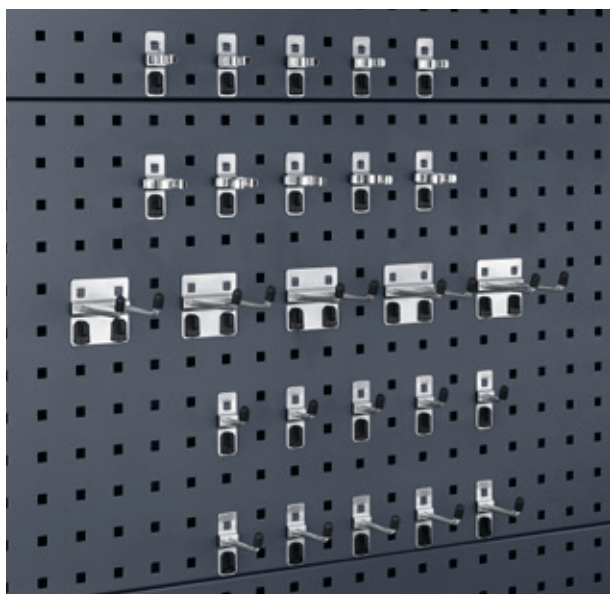

25-delig	
Art.nr.	
14030210	
Inhoud	
5	Haak D 25 mm
5	Haak D 50 mm
5	Dubbele haak D 75 mm
5	Gereedschapsklem Ø 16 mm
5	Gereedschapsklem Ø 25 mm
1	Montagesleutel



30-delig	
Art.nr.	
14031413	
Inhoud	
5	Haak D 25 mm
5	Haak D 50 mm
5	Dubbele haak D 25 mm
5	Gereedschapsklem Ø 6 mm
5	Gereedschapsklem Ø 13 mm
5	Gereedschapsklem Ø 25 mm
1	Montagesleutel

perfo-houderassortimenten

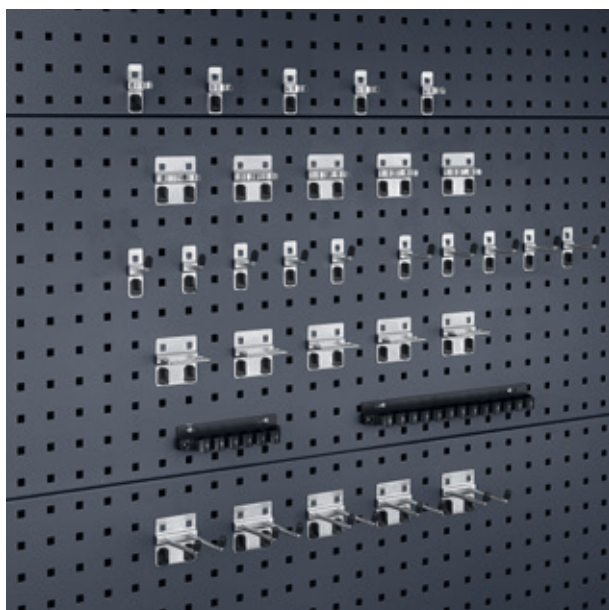

32-delig

Art.nr.

14030208

Inhoud

5	Haak D 25 mm
5	Haak D 50 mm
5	Dubbele haak D 75 mm
5	Dubbele gereedschapsklem Ø 13 mm
5	Gereedschapsklem Ø 16 mm
1	Klemhouder lengte 150 mm
1	Klemhouder lengte 300 mm
5	U-houder 60 x 20
1	Montagesleutel

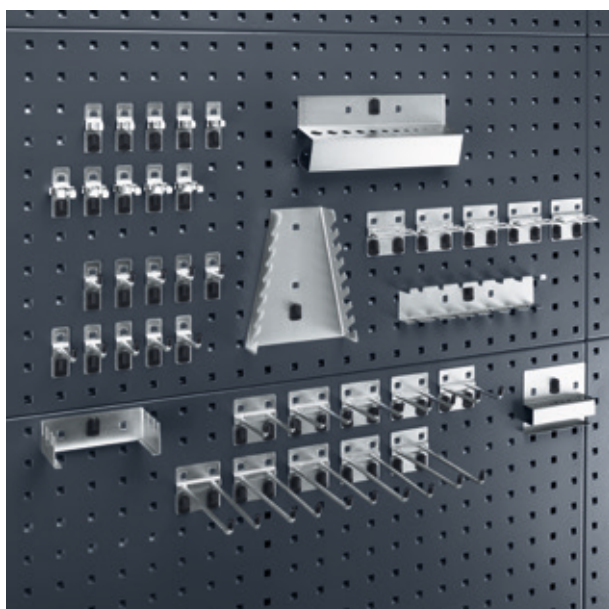

40-delig

Art.nr.

14031414

Inhoud

5	Haak D 25 mm
5	Haak D 50 mm
5	Dubbele haak D 75 mm
5	Dubbele haak D 150 mm
5	U-houder 60 x 20 mm
5	Gereedschapsklem Ø 13 mm
5	Gereedschapsklem Ø 25 mm
1	Moersleutelhouder
1	Zaaghouder
1	Schroevendraaierhouder
1	Inbusleutelhouder
1	Boorhouder
1	Montagesleutel

## perfo-houderassortimenten

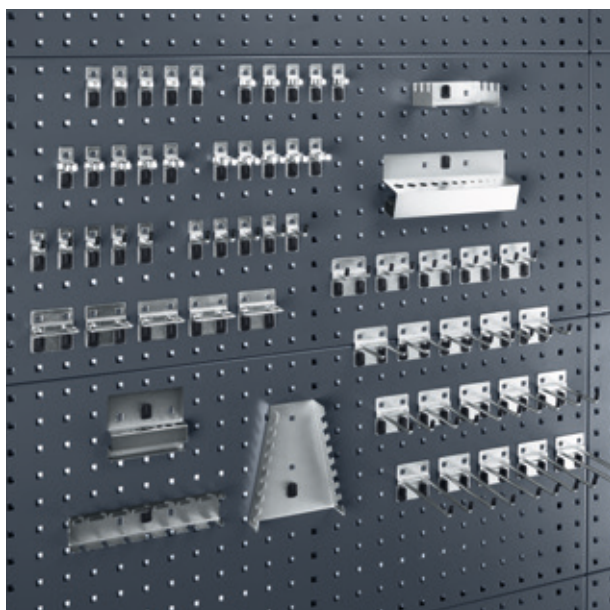
**60-delig**
**Art.nr.**

14031415

**Inhoud**

5	Haak D 25 mm
5	Haak D 50 mm
5	Dubbele haak D 25 mm
5	Dubbele haak D 75 mm
5	Dubbele haak D 100 mm
5	Dubbele haak D 150 mm
5	U-houder 60 x 20 mm
5	Gereedschapsklem Ø 6 mm
5	Gereedschapsklem Ø 13 mm
5	Gereedschapsklem Ø 19 mm
5	Gereedschapsklem Ø 25 mm
1	Moersleutelhouder
1	Zaaghouder
1	Schroevendraaierhouder
1	Inbussleutelhouder
1	Boorhouder
1	Montagesleutel

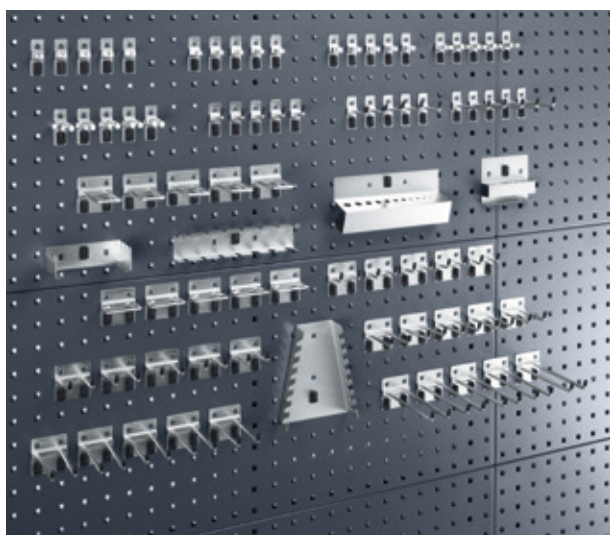
**80-delig**
**Art.nr.**

14031416

**Inhoud**

5	Haak D 25 mm
5	Haak D 50 mm
5	Haak D 100 mm
5	Dubbele haak D 25 mm
5	Dubbele haak D 50 mm
5	Dubbele haak D 75 mm
5	Dubbele haak D 100 mm
5	Dubbele haak D 150 mm
5	U-houder 60 x 20 mm
5	U-houder 40 x 75 mm
5	Gereedschapsklem Ø 6 mm
5	Gereedschapsklem Ø 10 mm
5	Gereedschapsklem Ø 13 mm
5	Gereedschapsklem Ø 19 mm
5	Gereedschapsklem Ø 25 mm
1	Moersleutelhouder
1	Zaaghouder
1	Schroevendraaierhouder
1	Inbussleutelhouder
1	Boorhouder
1	Montagesleutel

## perfo | Houders voor geperforeerde platen

### perfo-pen

- Met smalle grondplaat
- Schuine pen

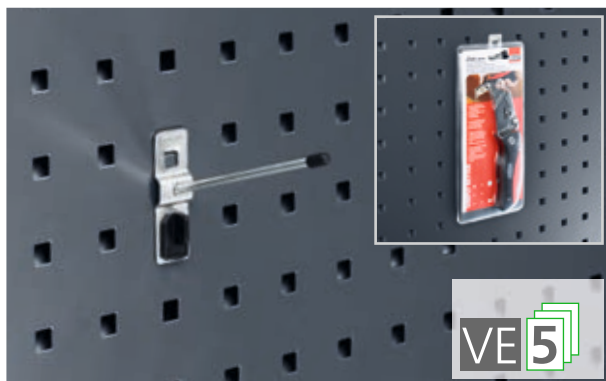

Afmetingen B x D x H x Ø mm	VE	Art.nr.		
20 x 25 x 60 x 4	5	14001110		
20 x 50 x 60 x 4	5	14001164		
20 x 75 x 60 x 4	5	14001165		
20 x 100 x 60 x 4	5	14001108		

### perfo-haak

- Met smalle grondplaat
- Verticaal haakuiteinde

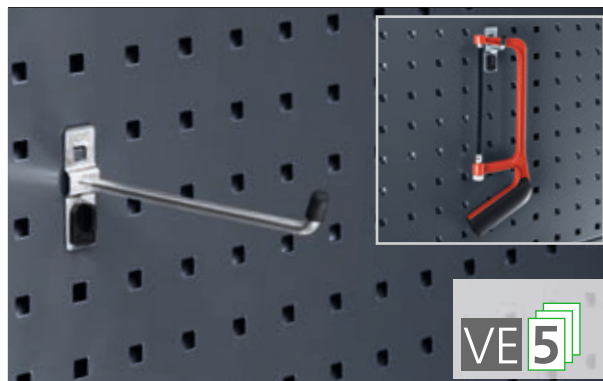

Afmetingen B x D x H x Ø mm	VE	Art.nr.		
20 x 25 x 60 x 6	5	14001102		
20 x 50 x 60 x 6	5	14001098		
20 x 75 x 60 x 6	5	14001104		
20 x 100 x 60 x 6	5	14001147		
20 x 150 x 60 x 6	5	14001148		

### perfo-dubbele haak

- Met brede grondplaat
- Verticaal haakuiteinde/afstand 32 mm



Afmetingen B x D x H x Ø mm	VE	Art.nr.		
60 x 25 x 60 x 6	5	14002037		
60 x 50 x 60 x 6	5	14002039		
60 x 75 x 60 x 6	5	14002041		
60 x 100 x 60 x 6	5	14002064		
60 x 150 x 60 x 6	5	14002043		

### perfo-haak plus

- Met brede grondplaat
- Verhoogd haakuiteinde (35 mm)



Afmetingen B x D x H x Ø mm	VE	Art.nr.		
60 x 25 x 60 x 6	5	14001117		
60 x 50 x 60 x 6	5	14001119		
60 x 75 x 60 x 6	5	14001121		



# perfo | Houders voor geperforeerde platen

## perfo-beugelhaak

- Met brede grondplaat
- Verticaal, gesloten hoog haakuiteinde (50 mm)

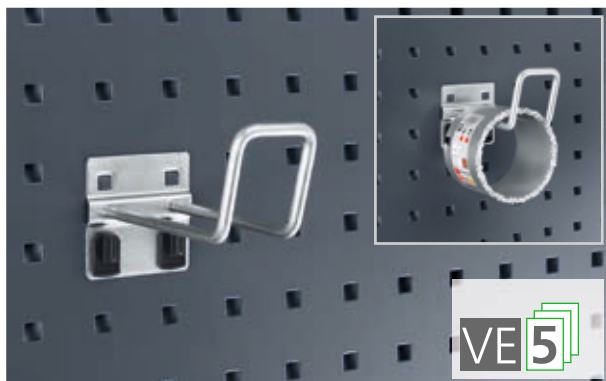

Lengte mm	VE	Art.nr.		
100	5	14010023		
150	5	14010025		
200	5	14010027		

## perfo-rondhouder

- Met brede grondplaat



Ø mm	VE	Art.nr.		
40	5	14011016		
60	5	14011018		
80	5	14011020		

## perfo U-houder

- Met brede grondplaat



Afmetingen B x D x H mm	VE	Art.nr.		
40 x 20 x 6	5	14010015		
60 x 20 x 6	5	14010017		
75 x 20 x 6	5	14010019		
40 x 50 x 6	5	14010032		
40 x 75 x 6	5	14010033		
40 x 100 x 6	5	14010034		

## perfo-klemhouder

- Met kunststof lussen



Afmetingen B x Ø mm	VE	Art.nr.		
150/5	3	13008008		
300/13	3	13008009		

## perfo | Houders voor geperforeerde platen

### perfo gereedschapsklem

- Met smalle grondplaat (\* met brede grondplaat); draaibare klem

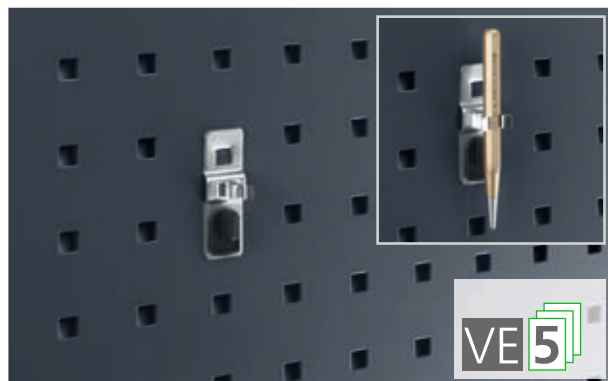

Afmetingen B x D x H x Ø mm	VE	Art.nr.		
20 x 60 x 6	5	14013059		
20 x 60 x 10	5	14013061		
20 x 60 x 13	5	14013063		
20 x 60 x 16	5	14013065		
20 x 60 x 19	5	14013067		
20 x 60 x 25	5	14013069		
20 x 60 x 28	5	14013071		
20 x 60 x 32	5	14013073		
* 60 x 60 x 38	5	14013055		
* 60 x 60 x 51	5	14013057		

### perfo 2-voudige gereedschapsklem

- Met brede grondplaat; draaibare klem

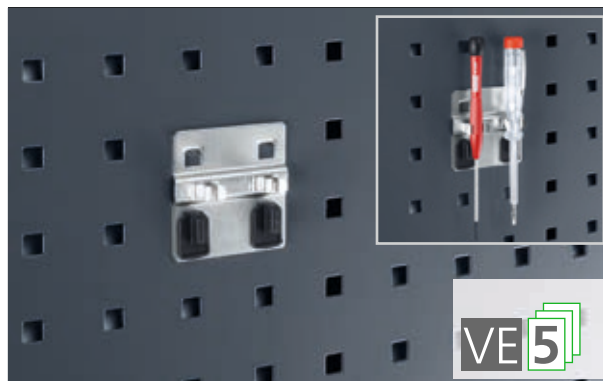

Afmetingen B x D x H x Ø mm	VE	Art.nr.		
60 x 60 x (2 x 6)	5	14013075		
60 x 60 x (2 x 10)	5	14013077		
60 x 60 x (2 x 13)	5	14013079		
60 x 60 x (2 x 16)	5	14013081		
60 x 60 x (2 x 19)	5	14013083		

### perfo-tangenhouder

- Met brede grondplaat

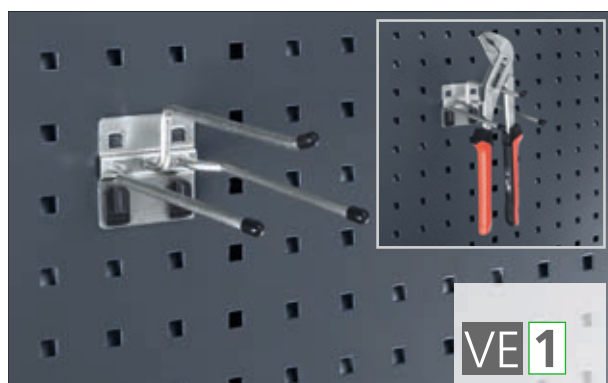

Lengte L x Ø mm	VE	Art.nr.		
150 x 6	1	14006003		

### perfo-combihouder

- Met brede grondplaat; 2-delig of losse onderdelen; 3 uitsparingen



Afmetingen B x D mm	Houder B x D mm	Art.nr.		
60 x 150 - bovenste deel	44 x 47	14022009		
60 x 150 - onderste deel	49 x 57	14022010		
60 x 150 - compleet	44 x 47	14022011		

# perfo | Houders voor geperforeerde platen

## perfo-magneethouder

- Met sterke neodym-magneet
- Rubberen antislip oppervlak

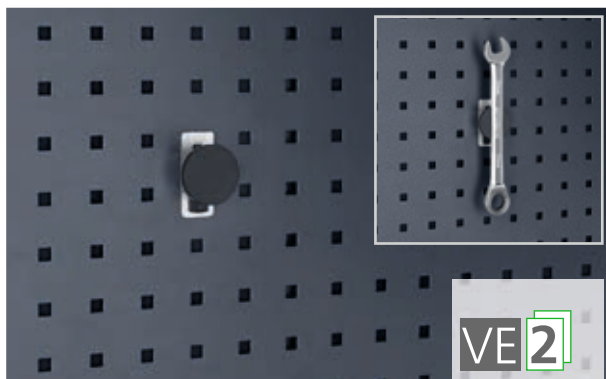

Afmetingen Ø mm	VE	Art.nr.		
40	2	14022035		

## perfo-houdmagneet

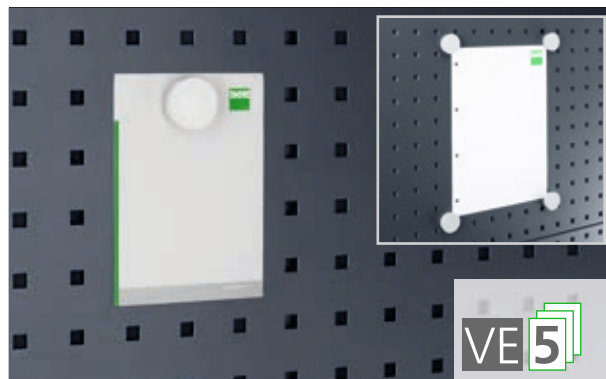

Afmetingen Ø mm	VE	Art.nr.		
35	5	80501002		

## perfo-rondhouder

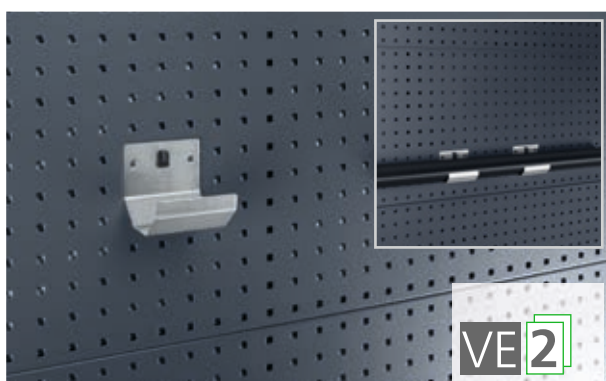

Afmetingen B x Ø mm	VE	Art.nr.		
35 x 60	2	14015041		
35 x 100	2	14015042		
100 x 60	2	14015043		
100 x 100	2	14015044		

## perfo klittenbandhouder

- Leidingen, kabels of slangen veilig en eenvoudig transporteren
- 360° draaibaar, daardoor vele toepassingsmogelijkheden

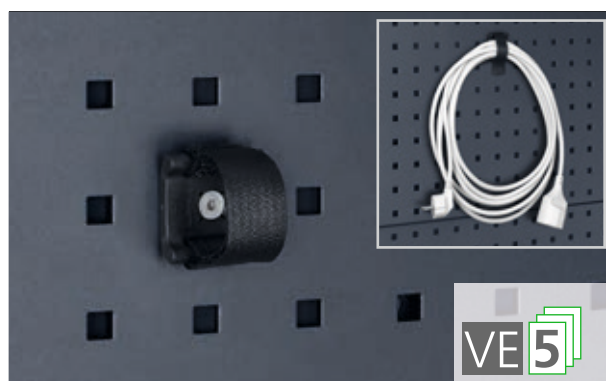

Afmetingen B x D x H mm	VE	Art.nr.		
34 x 37 x 12	5	14013103.90		

## perfo | Houders voor geperforeerde platen

### perfo 7-voudige houder

- Met brede grondplaat; 7 houders 80 mm/afstand 44 mm

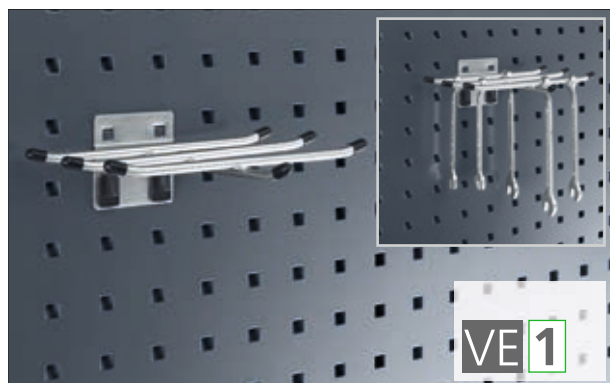

Afmetingen B x D x H x Ø mm	VE	Art.nr.	
170 x 150 x 6	1	14006002	

### perfo-sleutelhouder

- 8-delig

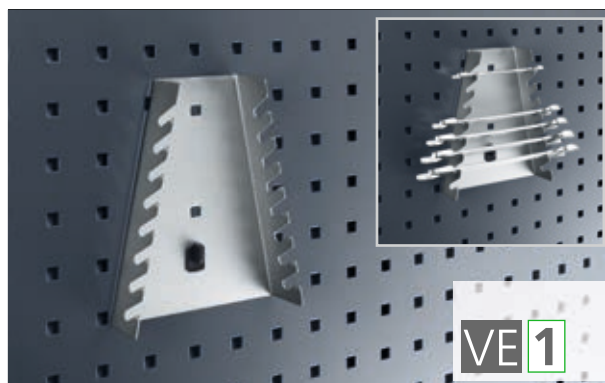

Afmetingen B x D x Ø mm	VE	Art.nr.	
75-145 x 40 x 180	1	14017002	

### perfo-schroevendraaiierhouder

- 7-delig

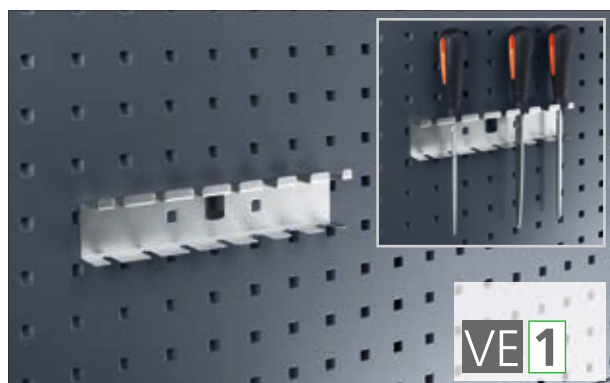

Afmetingen B x Ø mm	VE	Art.nr.	
225 x 7 (4 x Ø7 / 3 x Ø13)	1	14019007	

### perfo-zaaghouder

- 3-delig

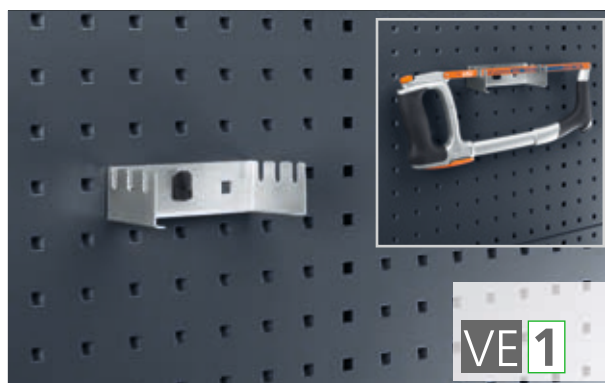

Afmetingen B x D x H mm	VE	Art.nr.	
125 x 70 x 38	1	14019003	



# perfo | Houders voor geperforeerde platen

## perfo flexibele gereedschapsklem

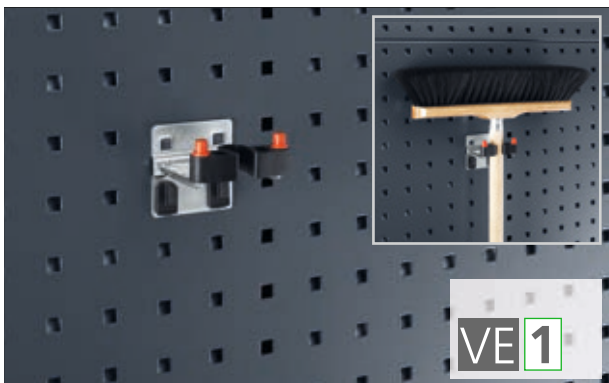

Afmetingen B x D x Ø mm	VE	Art.nr.	
60 x 60 x (15 - 25)	1	12626025	
60 x 60 x (25 - 40)	1	12626026	

## perfo-dopsleutelhouder

■ Voor doppen 1/2"

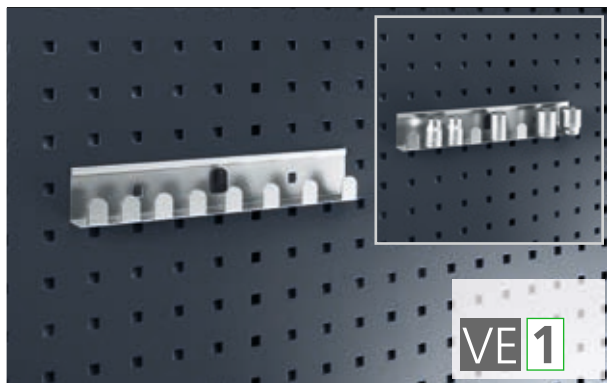

Afmetingen B mm-/uitsparingen	VE	Art.nr.	
270/8	1	14018004	



## perfo | Houders voor geperforeerde platen

### perfo-gereedschapsblok

- Kunststof blok om zelf te boren



Afmetingen Breedte in mm	VE	Art.nr.	
115	1	14021017	
450	1	14021040	

### perfo-boorhouder/inbussleutelhouder

- 13 uitsparingen/10 uitsparingen

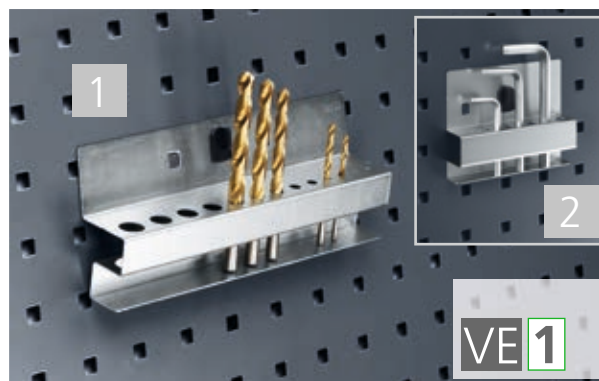

Nr.	Afmetingen B mm/uitsparingen (Ø mm)	VE	Art.nr.	
1	225/13 (2 - 15)	1	14020036	
2	115/10 (2 - 12)	1	14020002	

### perfo-bevestigingsdoorn voor geperforeerde platen

- Pen Ø 16 mm
- Kleur: lichtgrijs (RAL 7035)

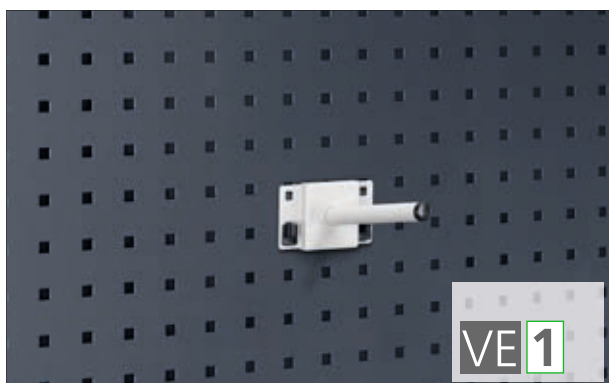

Afmetingen diepte in mm	VE	Art.nr.	
150	1	14022049.16	
200	1	14022050.16	
300	1	14022051.16	

### perfo tablet-houder

- Voor tablets van 7 - 10 inch
- Incl. perfo-monitorhouder kort



Afmetingen B x D x H mm	Art.nr.	
153 x 92 x 175 - 320	14022048	

# perfo | Houders voor geperforeerde platen

## TiltBox

- Voor montage aan geperforeerde platen en bott vario-zijdelen
- Incl. 1 scheidingswand, belastbaarheid tot 4 kg

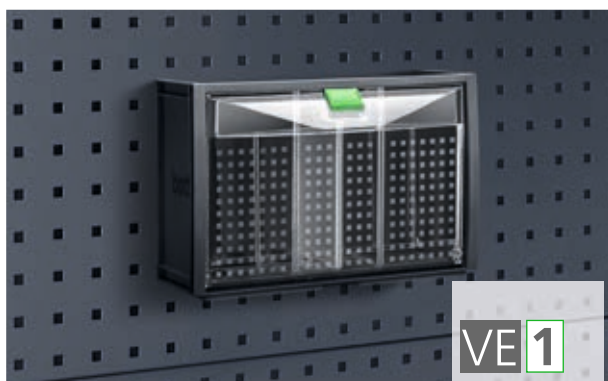

Afmetingen B x D x H mm	VE	Art.nr.	
304 x 147 x 196	1	14014060.19V	
304 x 147 x 196	8	14014063.19V	
Scheidingswand voor TiltBox			
2,5 x 106 x 171	1	14014065	

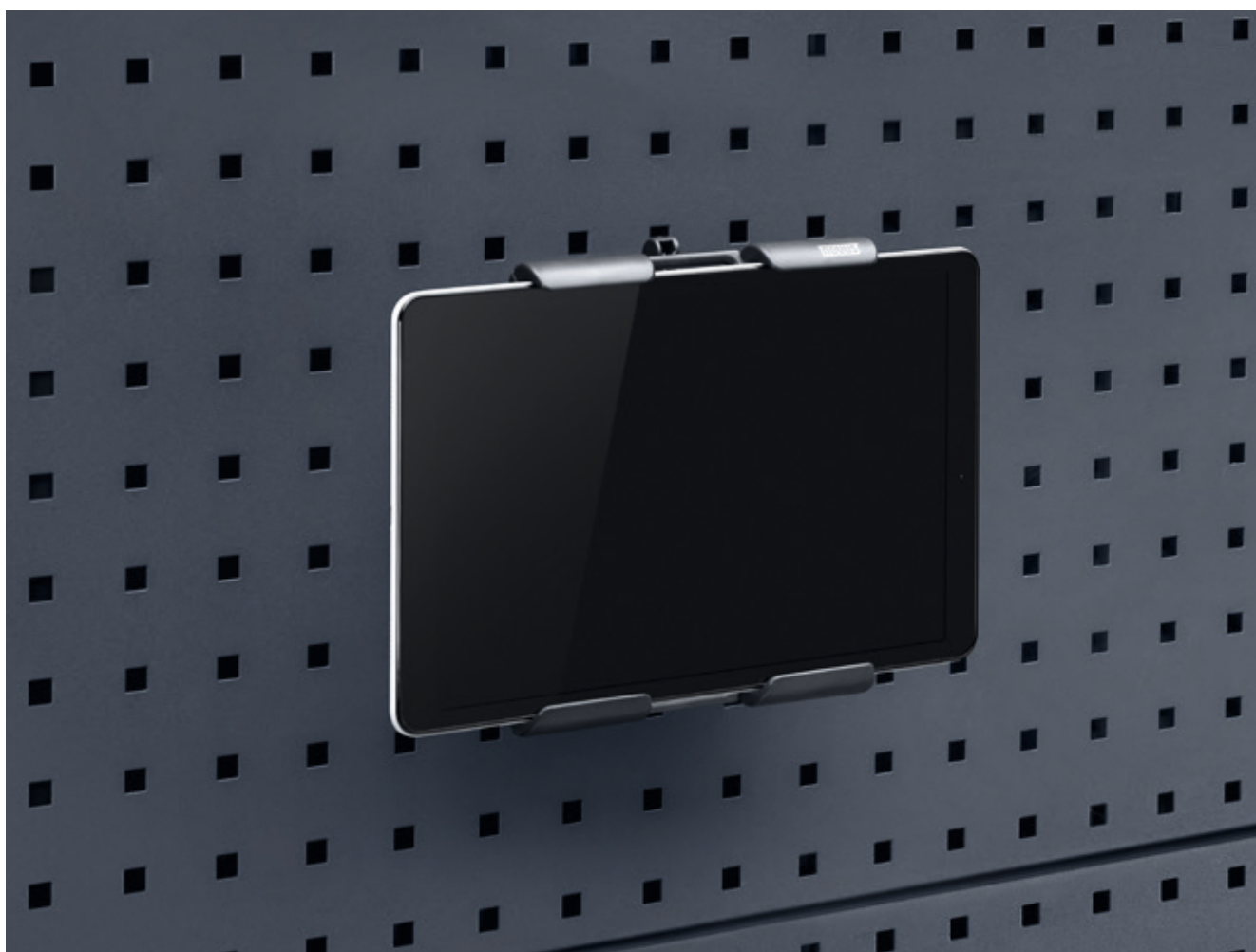



## perfo | Houders voor geperforeerde platen

### perfo-bindrails voor bottBoxes

- Kleur: lichtgrijs (RAL 7035)

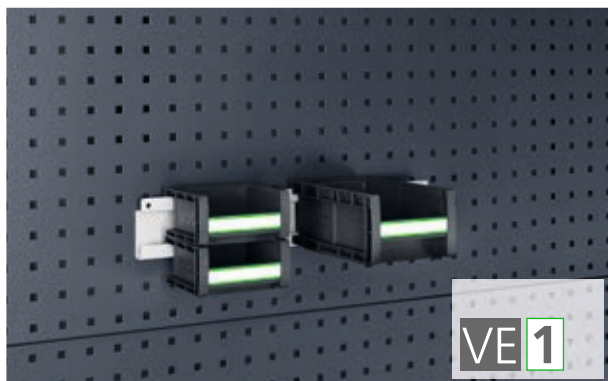

Afmetingen B x H mm	VE	Art.nr.	
100 x 75	1	14014043.16	
450 x 75	1	14014044.16	
900 x 75	1	14014045.16	

### perfo-afleschaal

- Kleur: lichtgrijs (RAL 7035)



Afmetingen B x D x H mm	VE	Art.nr.	
450 x 170 x 105/30	1	14014034.16	
900 x 170 x 105/30	1	14014006.16	
450 x 250 x 105/30	1	14014031.16	
900 x 250 x 105/30	1	14014007.16	

### perfo-opbergbox

- Kleur: lichtgrijs (RAL 7035)



Afmetingen B x D x H mm	VE	Art.nr.	
225 x 175 x 65	1	14014037.16	
440 x 175 x 65	1	14014038.16	

### perfo-afleschaal S

- Kleur: lichtgrijs (RAL 7035)



Afmetingen B x D x H mm	VE	Art.nr.	
154 x 89 x 39	1	14008066.16	
154 x 164 x 39	1	14008065.16	
Onderdelenbakjes voor afleschaal S			
75 x 75 x 27	10	13003197	



# perfo | Houders voor geperforeerde platen

## perfo-spanband met kunststof haak

- Met klemsluiting
- Kleur: antracietgrijs (RAL 7016)



Afmetingen B x H mm	VE	Art.nr.	
2.500 x 25	1	62626043.19V	

## perfo-elastische spanset

- Lengte instelbaar, voor het bevestigen van onderdelen aan de geperforeerde plaat



Afmetingen B x D x H mm	VE	Art.nr.	
2.000 x 10 x 30	1	63003045.90V	



## perfo | Houders voor geperforeerde platen

### perfo-catalogushouder DIN A3

- Kleur: lichtgrijs (RAL 7035)



Afmetingen B x D mm	VE	Art.nr.	
450 x 360	1	14014008.16	

### perfo-documentatiehouder DIN A4

- Kleur: lichtgrijs (RAL 7035)



Afmetingen B x D x H mm	VE	Art.nr.	
220 x 20 x 300	1	14014009.16	

### perfo-opbergvak

- Met transparante afdekking, voor formaat DIN A4 en A3



Afmetingen B x D x H mm	DIN-formaat	VE	Art.nr.	
215 x 4 x 300	A4 portrait	1	14014024.16	
300 x 4 x 215	A4 landscape	1	14014025.16	
300 x 4 x 423	A3 portrait	1	14014026.16	
423 x 4 x 300	A3 landscape	1	14014027.16	

### perfo-resentatierail

- Voor het ophangen van tekeningen, documenten enz.

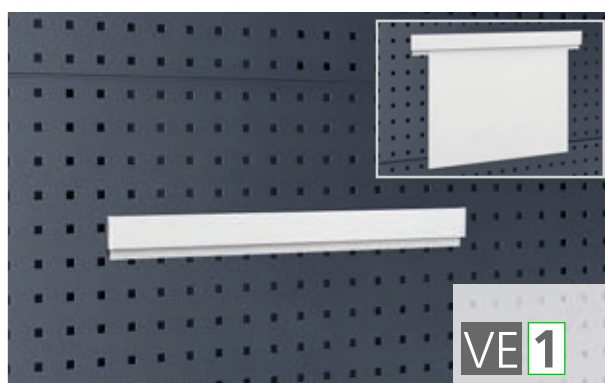

Afmetingen B x D x H mm	VE	Art.nr.	
500 x 10 x 50	1	14022042	
1.000 x 10 x 50	1	14022043	

# perfo | Houders voor geperforeerde platen

## perfo-draadmand

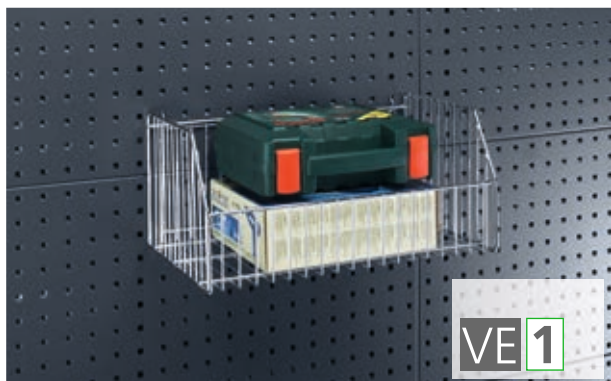

Afmetingen B x D x H mm	VE	Art.nr.	
470 x 300 x 220	1	02508001	
470 x 400 x 220	1	02508002	

## perfo doorzichtige bakjeshouder

- Met twee houders/uitgevoerd met beugel t.b.v. rijbeveiliging



Afmetingen B x D x H mm	Aantal vakken	VE	Art.nr.	
600 x 68 x 78	9	1	02513016.19	
600 x 96 x 112	6	1	02513017.19	
600 x 142 x 168	5	1	02513018.19	
Uitgevoerd met beugel t.b.v. rijbeveiliging:				
600 x 68 x 78	9	1	02513006.19	
600 x 96 x 112	6	1	02513007.19	
600 x 142 x 168	5	1	02513008.19	

## perfo-documenthouder

- Insteekbaar opbergvak van kunststof in DIN A4 landscape
- Incl. beletteringsclip voor de kleurcodering, bevestigingsmateriaal

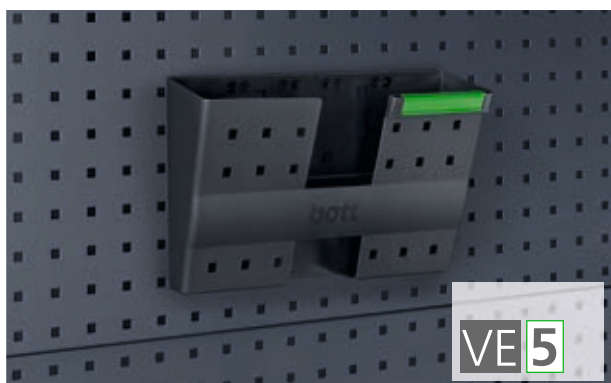

Afmetingen B x D x H mm	DIN-formaat	VE	Art.nr.		
340 x 100 x 213	A4 landscape	5	14014029.19		





## perfo | Houders voor geperforeerde platen

### perfo-afvalzakhouder 60 - 120 liter

- Voor normale afvalzakken van 60 - 120 l
- Kleur: lichtgrijs (RAL 7035)



Afmetingen B x D x H mm	VE	Art.nr.	
345 x 340 x 175	1	14022036.16V	

### perfo-afvalbak - 16 liter

- Van geanodiseerd aluminium
- Incl. 1 rol afvalzakken 16 L (50 stuks)



Afmetingen B x D x H mm	Uitvoering	VE	Art.nr.	
187 x 103 x 275	Afvalbak	1	63003105.97	
-	Afvalzakken	2	63003106	

### perfo-steunbodem voor afvalzak

- Ter ondersteuning van zware afvalzakken, draagvermogen 10 kg
- Kleur: lichtgrijs (RAL 7035)

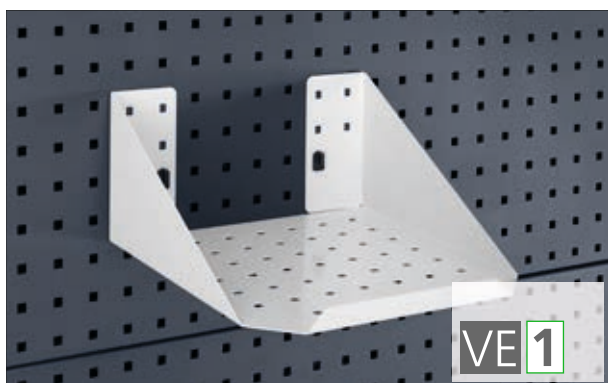

Afmetingen B x D x H mm	VE	Art.nr.	
310 x 310 x 150	1	14022037.16V	

### perfo-houder voor rollen schuurpapier

- Max. roldiameter 260 mm
- Asdiameter 15 mm

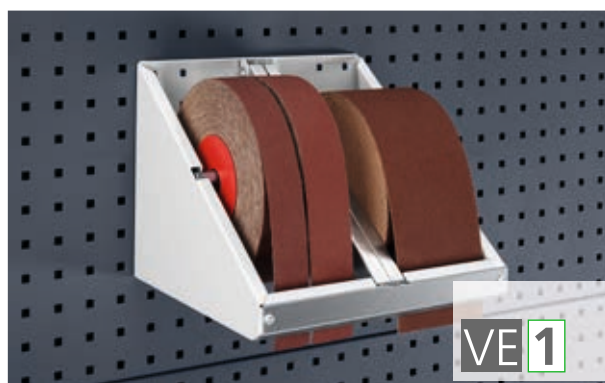

Afmetingen B x D x H mm	max. rolbreedte mm	Art.nr.	
310 x 300 x 250	120	14022040.16V	



## perfo | Houders voor geperforeerde platen

### perfo-papierrolhouder met scheurrand

- Voor papierrol-Ø tot 220 mm
- Getande scheurrand voor papier zonder perforatie



Afmetingen B x D x H mm	Max. rolbreedte mm	Art.nr.	
360 x 145 x 190	300	14022038.16V	
750 x 145 x 190	700	14022039.16V	

### perfo-papierrolhouder

- Voor papierrollen max. 380 mm breed, Ø tot 390 mm incl. 1 rol papier
- Vrij bewegend, met remfunctie, lichtgrijs (RAL 7035)



Afmetingen B x D x H mm	VE	Art.nr.	
424 x 231 x 226	1	14022045.16	
Papierrol	12	63003074.90V	

### perfo plakbandhouder

- Voor plakband en verpakkingstape tot max. 50 mm breed
- Met geharde en geslepen mes



Benaming	Afmetingen B x D x H mm	Art.nr.	
perfo rolhouder	82 x 181 x 140	14022052.19	
Reservemesjes VE 5	54 x 0,4 x 25	14022053	

### perfo-papierrolhouder, zelf vergrendelend

- Voor papierrollen max. 260 mm breed, Ø 280 mm
- Inclusief 1 papierrol



Afmetingen B x D x H mm	VE	Art.nr.	
315 x 185 x 180	1	63003058.19V	
Papierrol	12	63003074.90V	

## perfo | Houders voor geperforeerde platen

### perfo-kabelhouder

- Incl. band

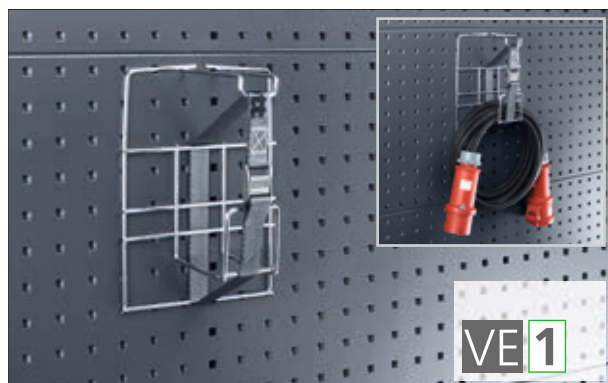

Afmetingen B x D x H mm	VE	Art.nr.	
195 x 130 x 300	1	14022003	

### perfo-slanghouder

- Voor het opruimen van slangen en kabels
- Van aluminium spuitgietwerk

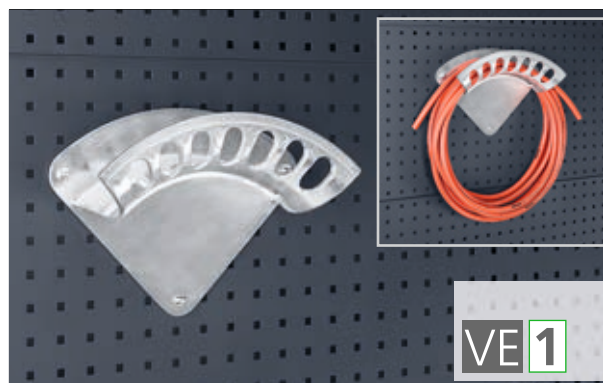

Afmetingen B x D mm	VE	Art.nr.	
190 x 70	1	14050001	
250 x 100	1	14050002	
350 x 140	1	14050003	
420 x 190	1	14050004	

### perfo-rondhouder schuin

- Voor patronen tot max. Ø 50 mm
- Kleur: lichtgrijs (.16V) of antracietgrijs (.19V)

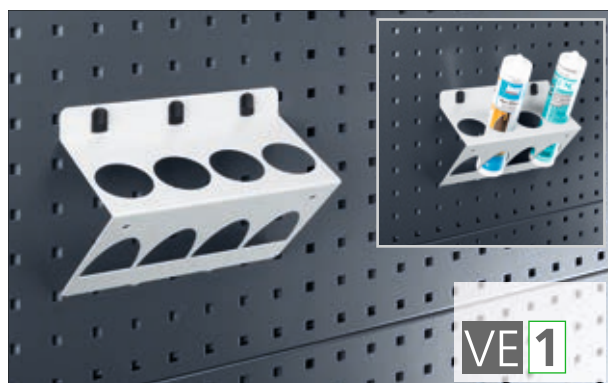

Afmetingen B mm/uitsparingen	VE	Art.nr.	
225/4	1	14021054.16V	
225/4	1	14021054.19V	

### perfo-rondhouder schuin

- Voor spuitbussen tot max. Ø 68 mm
- Kleur: lichtgrijs (.16V) of antracietgrijs (.19V)



Afmetingen B mm/uitsparingen	VE	Art.nr.	
225/3	1	14021055.16V	
225/3	1	14021055.19V	

## perfo | Houders voor geperforeerde platen

### perfo-rondhouder

- Poedergecoat staalplaat, antracietgrijs RAL 7016
- Met 2 uitsparingen, max. Ø 70 mm

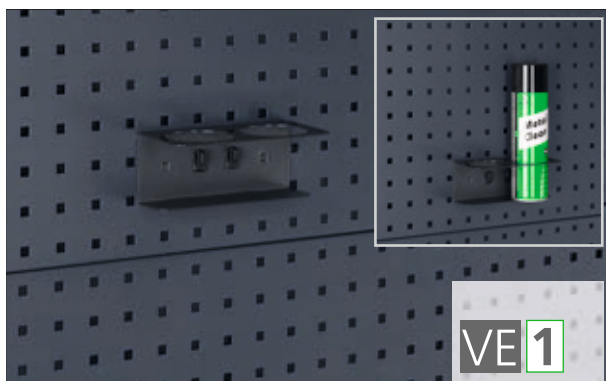

Afmetingen B x D x H mm	VE	Art.nr.	
175 x 86,5 x 70	1	14021053.19V	

### perfo-rondhouder

- Met 2 uitsparingen, max. Ø 80 mm
- Materiaal: kunststof

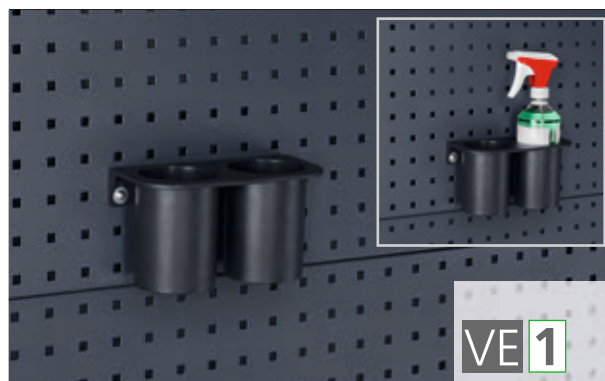

Afmetingen B x D x H mm	VE	Art.nr.	
215 x 110 x 115	1	14021056.10V	

### perfo-adapter voor sleuvenplaten

- Voor het gebruik van alle houders voor perfo-platen aan perfo-platen met sleuven uitsparingen, lichtgrijs (RAL 7035)

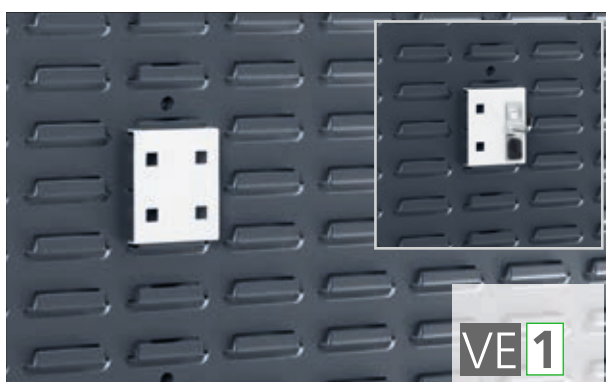

Afmetingen lengte mm	VE	Art.nr.	
65	1	14005025.16	

### perfo-bevestigingsdoorn voor sleuvenplaten

- Pen Ø 16 mm
- Kleur: lichtgrijs (RAL 7035)



voor sleuvenplaten			
Afmetingen diepte in mm	VE	Art.nr.	
150	1	14022024.16	
200	1	14022022.16	
300	1	14022025.16	

### perfo-zeepdispenser

- Van kunststof, inclusief 1 liter vloeibare zeep



Afmetingen B x D x H mm	VE	Art.nr.	
100 x 115 x 275	1	02509004	
1 liter vloeibare zeep	6	89905002	

### perfo-doekdispenser

- Van kunststof, inclusief 1 papierrol



Afmetingen B x D x H mm	VE	Art.nr.	
185 x 170 x 340	1	02509003	
Papierrol	12	89905001	

### perfo-waterdispenserset

- Inhoud 10 liter
- Kraan onder aan de jerrycan
- Met aluminium steun en spanband



Afmetingen B x D x H mm	VE	Art.nr.	
370 x 185 x 375	1	63003059.19V	

### Handwasapparaat 12V

- Max. watertemperatuur 60°C
- Met oververhittingsbeveiliging
- Compleet pakket incl. handwasapparaat, kabelset, wasbakje en montage materiaal



Afmetingen B x D x H mm	VE	Art.nr.	
300 x 230 x 525	1	50202002	



### Scrubs-box

- In handige dispenser



Inhoud	VE	Art.nr.	
Houder voor doos met 30 doekjes	1	89905005	
Losse houder voor doos met 30 doekjes	1	14022006	
Box met 30 doekjes	1	89905003	
Box met 30 doekjes	6	89905004	
Houder voor box met 72 doekjes	1	89905008	
Losse houder voor doos met 72 doekjes	1	14022008	
Box met 72 doekjes	1	89905007	
Box met 72 doekjes	6	89905009	

### Scrubs-doekjes

uiterst effectieve reinigingsoplossing voor zware vetten, smeermiddelen, lijm, olie, teer, asfalt, inkt, wax, koolstof, grasvlekken, hars, enz.



Scrubs-reinigingsdoekjes werken antibacterieel, bevatten geen schadelijke stoffen, zijn niet giftig, niet irriterend, met verzorgende substanties, die uitdroging van de huid tegengaan en geven bij wondjes geen branderig gevoel.

Inhoud	VE	Art.nr.	
Losse doekjes	50	89905026	
Losse doekjes	200	89905014	



Met perfo-sleuvenplaten en bottBoxen

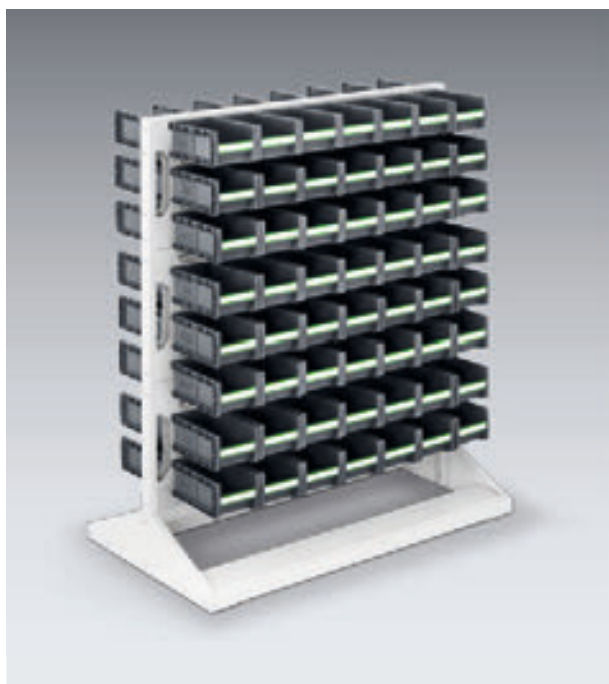

Uitvoering	Afmetingen B x D x H mm	Art.nr.	
Leeg	1.000 x 550 x 1.125	16917120.16V	
Met bottBoxen	1.000 x 550 x 1.125	16917350.16V	
Beletteringsstrips		43020001	

Inhoud	
112-delig	
Assortiment	
112	bottBox M2 (B x D x H) 130 x 198 x 90 mm

**Info** Meer informatie over de bottBoxen vanaf pagina 168

Met perfo-sleuvenplaten en bottBoxen

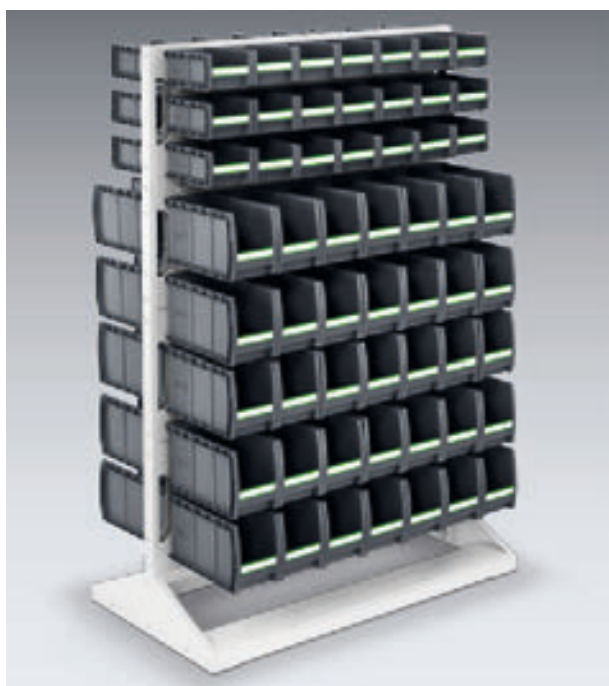

Uitvoering	Afmetingen B x D x H mm	Art.nr.	
Leeg	1.000 x 550 x 1.450	16917121.16V	
Met bottBoxen	1.000 x 550 x 1.450	16917360.16V	
Beletteringsstrips		43020001	

Inhoud	
112-delig	
Assortiment	
42	bottBox M2 (130 x 298 x 90 mm)
70	bottBox M3 (130 x 298 x 165 mm)

**Info** Meer informatie over de bottBoxen vanaf pagina 168

**Met perfo-sleuvenplaten en bottBoxen**

Uitvoering	Afmetingen B x D x H mm	Art.nr.	
Leeg	1.000 x 550 x 1.775	16917122.16V	
Met bottBoxen	1.000 x 550 x 1.775	16917370.16V	
Beletteringsstrips		43020001	

**Inhoud**
**140-delig**

	Assortiment
70	bottBox M2 (130 x 298 x 90 mm)
70	bottBox M3 (130 x 298 x 165 mm)

**Info** Meer informatie over de bottBoxen vanaf pagina 168

**Verrijdbaar met perfo-sleuvenplaten en bottBoxen**

Uitvoering	Afmetingen B x D x H mm	Art.nr.	
Leeg	1.000 x 550 x 1.250	16917170.16V	
Met bottBoxen	1.000 x 550 x 1.250	16917390.16V	
Beletteringsstrips		43020001	

**Inhoud**
**84-delig**

	Assortiment
42	bottBox M2 (130 x 198 x 90 mm)
42	bottBox M3 (130 x 298 x 165 mm)
2	Vaste wielen
2	Zwenkwielen met rem

**Info** Meer informatie over de bottBoxen vanaf pagina 168

Met perfoplaten en haakassortiment



Uitvoering	Afmetingen B x D x H mm	Art.nr.	
Leeg	1.000 x 550 x 1.775	16917102.**V	
Gevuld met 80 haken	1.000 x 550 x 1.775	16917202.**V	

Inhoud			
80-delig			
Assortiment			
10	perfo perfoplaten	5	Gereedschapsklem Ø 6 mm
5	Haak D 25 mm	5	Gereedschapsklem Ø 10 mm
5	Haak D 50 mm	5	Gereedschapsklem Ø 13 mm
5	Haak D 100 mm	5	Gereedschapsklem Ø 19 mm
5	Dubbele haak D 25 mm	5	Gereedschapsklem Ø 25 mm
5	Dubbele haak D 50 mm	1	Moersleutelhouder
5	Dubbele haak D 75 mm	1	Zaaghouder
5	Dubbele haak D 100 mm	1	Schroevendraaierhouder
5	Dubbele haak D 150 mm	1	Inbussleutelhouder
5	U-houder 60 x 20 mm	1	Boorhouder
5	U-houder 40 x 75 mm	1	Montagesleutel

Met perfoplaten en haakassortiment



Uitvoering	Afmetingen B x D x H mm	Art.nr.	
Leeg	1.000 x 550 x 1.125	16917100.**V	
Gevuld met 40 haken	1.000 x 550 x 1.125	16917200.**V	

Inhoud			
40-delig			
Assortiment			
10	Haken		
10	Dubbele haak		
5	U-houder		
10	Gereedschapsklem		
1	Moersleutelhouder		
1	Zaaghouder		
1	Schroevendraaierhouder		
1	Inbussleutelhouder		
1	Boorhouder		
1	Montagesleutel		





perfo-platen: gedetailleerde informatie op pagina 205

.11	.16	.24	.19
RAL 5010 – gentsiaanblauw	RAL 7035 – lichtgrijs	RAL 3004 – purperrood	RAL 7016 – antracietgrijs

**Met perfoplaten en haakassortiment**



Uitvoering	Afmetingen B x D x H mm	Art.nr.	
Leeg	1.000 x 550 x 1.450	16917101.**V	
Gevuld met 60 haken	1.000 x 550 x 1.450	16917201.**V	

Inhoud	
60-delig	
Assortiment	
10	Haken
20	Dubbele haak
5	U-houder
20	Gereedschapsklemmen
1	Moersleutelhouder
1	Zaaghouder
1	Schroevendraaierhouder
1	Inbussleutelhouder
1	Boorhouder
1	Montagesleutel

**Vrijrijdbaar met perfoplaten en haakassortiment**



Uitvoering	Afmetingen B x D x H mm	Art.nr.	
Leeg	1.000 x 550 x 1250	16917160.**V	
Gevuld met 40 haken	1.000 x 550 x 1250	16917260.**V	

Inhoud	
40-delig	
Assortiment	
10	Haken
10	Dubbele haak
5	U-houder
10	Gereedschapsklemmen
1	Moersleutelhouder
1	Zaaghouder
1	Schroevendraaierhouder
1	Inbussleutelhouder
1	Boorhouder
1	Montagesleutel
2	Vaste wielen
2	Zwenkwielen met rem

## Met perfo-sleuvenplaten en bottBoxen



- 2 zwenkwielen met rem en 2 vaste wielen
- 1 handgreep
- 6 perfo-sleuvenplaten, verticale montage of schuin
- Kleur van het onderstel: lichtgrijs (RAL 7035)

**Info** Meer informatie over de bottBoxen vanaf pagina 168

Afmetingen B x D x H mm	Aantal bott- Boxen	Art.nr.	
1.000 x 650 x 1.600	98 x M3	14026043.16	
1.000 x 650 x 1.600	Leeg	14026028.16	
Beletteringsstroken voor bottBoxen		43020001	

## Met perfo-sleuvenplaten, bottBoxen en eurobakken



- 2 zwenkwielen met rem en 2 vaste wielen
- 1 handgreep
- 4 perfo-sleuvenplaten, verticale montage of schuin
- Bodemplateau als extra opberg ruimte, geschikt voor gereedschapskoffers of eurobakken
- Kleur van het onderstel: lichtgrijs (RAL 7035)

**Info** Meer informatie over de bottBoxen vanaf pagina 168

Afmetingen B x D x H mm	Aantal bakjes	Art.nr.	
1.000 x 650 x 1.600	70 x M3/2 euroboxen	14026044.16	
Beletteringsstroken voor bottBoxen		43020001	

## perfo | **Rek plus mobiel**

### Met 6 geperforeerde perfoplaten

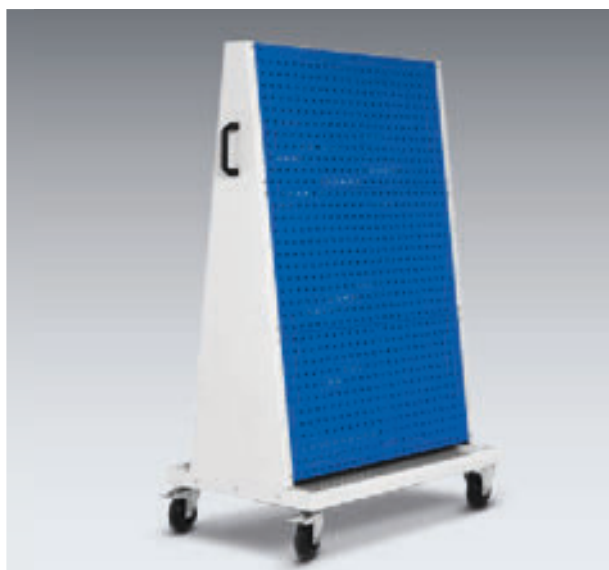

- 2 zwenkwielen met rem en 2 vaste wielen
- 1 handgreep
- perfoplaten, verticale montage of schuin
- Kleur van het onderstel: lichtgrijs (RAL 7035)

Afmetingen  
B x D x H mm

Art.nr.

1.000 x 650 x 1.600

14026026.\*\*

### Met 4 geperforeerde perfoplaten

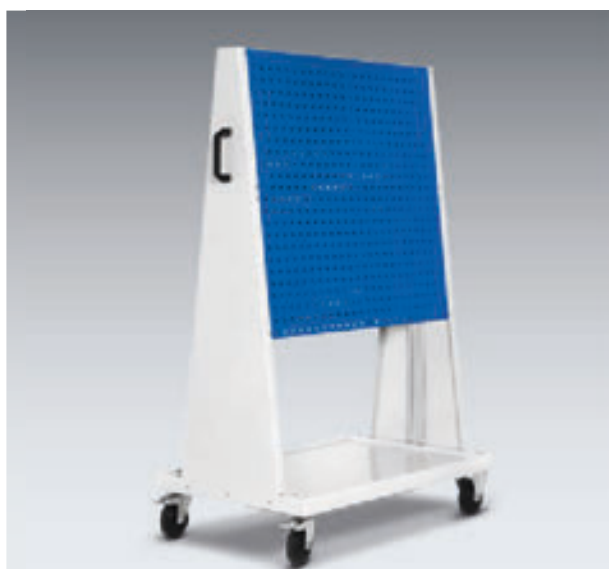

- 2 zwenkwielen met rem en 2 vaste wielen
- 1 handgreep
- perfoplaten, verticale montage of schuin
- Bodembak als extra opbergruimte voor gereedschapskoffer of bakken te gebruiken
- Kleur van het onderstel: lichtgrijs (RAL 7035)

Afmetingen  
B x D x H mm

Art.nr.

1.000 x 650 x 1.600

14026025.\*\*

perfo-platen: gedetailleerde informatie op pagina 205

.11 .16 .24 .19  
RAL 5010 – gentiaanblauw RAL 7035 – lichtgrijs RAL 3004 – purperrood RAL 7016 – antracietgrijs



## perfo | Toebehoren voor rek plus mobiel

## Anti-slip mat voor bodemplateau

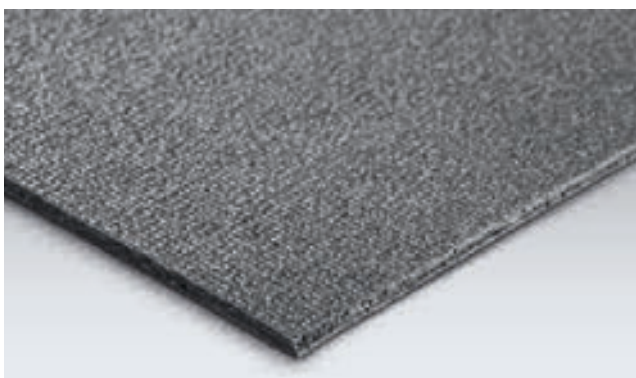

- Passend voor bodemplateau van perfo rek plus mobiel

Afmetingen B x D mm	Art.nr.	
1.000 x 650	11301169	



## perfo | Stelwanden

### perfo stelwanden

- perfo stelwanden als ruimteverdeler of het afbakenen van een eigen werkplek
- De stelwanden kunnen met maximaal 8 platen worden uitgerust, waarbij u naar keuze uit geperforeerde perfoplaten en perfo-sleuvenplaten (max. 4 platen per zijde) kunt kiezen
- Montage van de platen direct op het frame
- Basismodules en uitbreidingsmodules zijn eveneens geschikt voor een hoekopstelling van 90°
- Indien opstellingen met een variabele hoek moeten worden uitgevoerd, dan is een extra hoekstuk nodig
- Diepte van de steunvoet: 650 mm
- Kleur van de staander: lichtgrijs

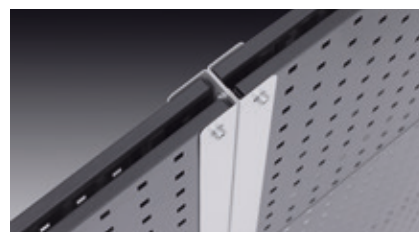
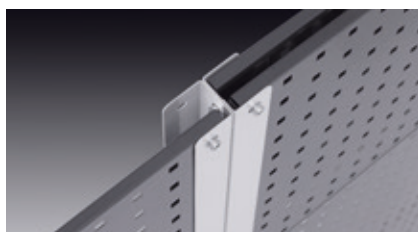
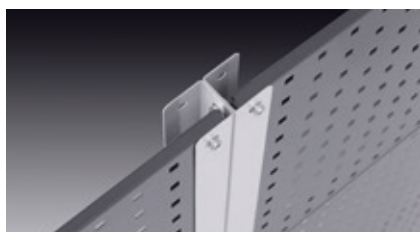
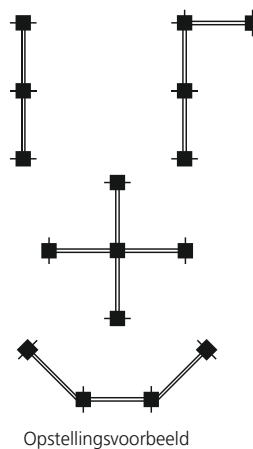

**perfo-stelwanden met perfolaten en perfo-sleuven uitsparingen**



Afb. toont indeling: basismodule en uitbreidingmodule met elk 4 perfolaten aan beide kanten

Afb. toont indeling: basismodule en uitbreidingmodule met elk 4 perfo-sleuvenplaten aan beide kanten

Losse elementen	Afmetingen B x D x H mm	Art.nr.	
Staaners (1 paar = 2 stuks)	43 x 43 x 1845	08003189.16	
Stelwandvoet (1 paar = 2 stuks)	35 x 300 x 275	08010068.16	
Scharnier (1 paar = 2 stuks)	–	88501018	
perfolaat	991 x 457	14025117.**	
perfo-sleuvenplaat	991 x 457	14025139.**	

**perfo-recyclingstation**



- Recyclingstation om het afval binnen het bedrijf eenvoudig te scheiden
- Stickerset met 7 stickers
- Kleur: lichtgrijs (RAL 7035)

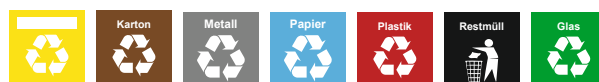

Uitvoering	Afmetingen B x D x H mm	Art.nr.	Prijs€
Recyclingstation	335 x 325 x 360 - 815	14030198.16	96,00
Stickers in het Duits	150 x 150	81020011	10,10

## bott | Levertijden

<b>bott stelt zich voor</b>	<b>2-9</b>	<b>LT*</b>
Inhoudsopgave, kwaliteit en standards, bott stelt zich voor en bott regionaal		
<b>bott vario de bedrijfswageninrichting</b>	<b>10-257</b>	
Presentatie van afzonderlijke componenten	-21	
3D-planning en crashtest	22-24	
Basisopbouw	32 -39	
Module	40-43	
Vloermodule	44-45	
<b>bott vario ladingzekering</b>	<b>48-75</b>	
varioCar – inlegbodems voor bestelwagens	48-59	5
Ladingschot	50	5
Ladingzekeringsrails	52-53	5
Spanband met fitting	54-61	5
Ladings zekerheid netten	62-63	5
Spanstangen en houders in diverse uitvoeringen	66-67	5
Stamperhouder	69	5
Ladingkoffer	70	5
<b>bott vario schuifladenindelmingsmateriaal</b>	<b>76-95</b>	
Assortimenten onderdelenbakjes	78-86	5
Assortimenten scheidings- en steekwanden	87-91	5
Overig indelmingsmateriaal	92-95	5
<b>bott vario toebehorend</b>	<b>96-135</b>	
Zwaar te belasten uittrekbare geleiding	98-99	5
Mobiele werkplek en transport van langere delen	100-105	5
Gasflessentransport/be- en ontluchting	106-109	5
Toebehoren	110-127	5
Dakdragersystemen	128-135	5
<b>Licht en energie</b>	<b>136-155</b>	<b>5</b>
<b>bottTainer – boxen voor voertuigen met open laadbak</b>	<b>156-167</b>	
bottTainer met klapdeksel	159-161	12
bottTainer met rolluik	163	12
bottTainer toebehoren	165-167	12
<b>Koffersystemen en boxen voor bott vario</b>	<b>168-201</b>	
bottBox – de nieuwe standaard	168-177	5
Euroboxen en aluminium boxen	178-180	5
Servicekoffers en draagboxen van kunststof	181-196	5
Servicekoffers van aluminium en staal	197-201	5
<b>perfo platen</b>	<b>202-245</b>	
Geperforeerde platen en sleuvenplaten, assortimenten met houders en boxen	206-211	5
Houderassortimenten	212-217	5
Haken, houders en toebehoren	218-235	5
perfo rekken en perfo rek plus mobiel	236-243	5
perfo stelwanden	244-245	5
Leveringstijden	246	
Trefwoordenlijst	247	

LT\*: Levertijden in werkdagen, af fabriek



# bott | Trefwoordenlijst

Trefwoord	Cataloguspagina	Trefwoord	Cataloguspagina	Trefwoord	Cataloguspagina
7-voudige houder	222	Inlay voor schuifladen	95	Schuine houder	228
ABC-poederblussers	120	Inlegbodem varioCar	48	Scrubs-box	235
AC/DC-omvormer 12/230 V	150-152	Insteekhouder	110	Servicekoffer varioCase	197-201
Accu voor acculader	152	Insteekhouder voor pylonnen	121	Servicekoffer varioSafe	168-191
Aflegbak voor schuifladen	95	Jerrycanhouder	111	Servicekoffer varioSort	194-196
Afvalzakhouder	126/230	Kabelhouders	232	Servicekoffer varioStore	192-193
Aluminium boxen	179	Kledinghaken	112	Sjorband met opschroefplaat	60
Aluminium oprijplaten	123	Kledingstang	112	Slanghouder	119/222
Aluminium trappen	122	Klemhouders	218	Sleutelhouder	222
Aluminium vloeroog	57	Klittenbandhouder	221	Snijset voor het handmatige maatwerk	94
Anti-slip mat voor bak voor langgoedbak	104	Kluis	112	Spanband met brede band	59
Assortimenten onderdelenbakjes	78-86	Koffersystemen varioCase	197-201	Spanband met fitting	54-55
Bak voor lange goederen	104	Koffersystemen varioSafe	168-191	Spanband met haak	125
Band	60	Koffersystemen varioSort	194-196	Spanband met karabijnhaak	59
Band met klemslot en kunststof haak	227	Koffersystemen varioStore	192-193	Spanbanden voor voertuig met open laadbak	167
Basisopbouw	32-39	Koudemiddelstelling	107	Spanbandtasje	70
Be- en ontluchtingselementen	108-109	Laadvoeler met volledig uittrekbare geleiding	98-99	Spansluiting	68
Beletteringsset voor onderdelenbakjes	86	Ladderhouder, 3-delig.	64	Spanstangen	66
Beslag voor opklapzitie	110	Ladingbeschermingspads	51	Spanstanghouder	66
Beugelhaken	219	Ladingkoffer	70	Spanvoorziening	71
Bevestigingsdoorn	224	Ladingnet	62	Stamperhouder	69
Bevestigingsrail	226	Ladingschot	50	Stekkerdoos	146
Boordnetverdeler	148	Ladingzekeringsrails	52-54	Stelwanden	244-245
Boorhouders	224	LED-balk met waarschuwinglampjes	143	Steu voor lange onderdelen	64
bott opbergvak voor open laadbak	168	LED-frontknipperlicht	143	Steunpoot met spansluiting	100
bott vario CarOffice	117	LED-handlamp met accu	144	Stopcontact 12 V	149
bott vario-module	40-43	LED-omgevingslamp	142	Tablet-houder	224
bott verbindingen	57	LED-staflamp 12 V	140-141	Tanghouder	220
bottBox met venster	175	LED-strips 12 V	138	TiltBox	115/225
bottBox scheidings- en steekwanden	176	LED-werklamp 12/24/230 V	144	Toebehoeren perfo Mobile	243
bottBox venster	176	LED-werkschijnwerper 12/24 V	145	Transportwagen en houder	113
bottBox zonder met venster	175	Magneet	221	U-houder	219
bottBox-assortimenten	174	Magneethouders	221	Uitklapbaar werkblad	100
bottBox-beletteringsstrips	176	Moersleutelhouder	222	Uitklapbaar zwaar te belasten werkblad	102
bottBox-klapdeksel	176	Nozzelinlay voor schuifladen	95	Uittrekbaar werkblad	100
bottBox-klem gekleurd	177	Onderdelenbakjes	78-86	Uittrekelement met bankschroef	102
bottTainer - boxen voor voertuigen met open laadbak	156-167	Ontluchtingselement dak	108-109	Universele houder voor helmen	122
Box schotje voor voertuigwand	65	Opbergbox voor zijkant	114	vario modulepakketten	40-43
Brandblusser	120	Opbergboxen in diverse varianten	226	varioCAR	48-49
CarOffice 116-117		Opklapzitie	118	varioCase aluminium koffer	197-201
Dakdragers en toebehoren	128-135	Oplaadapparaat met 7 oplaadstanden	153	varioSafe-draagbox	168-191
Dekkleed	62	Opvouwbare bak	121	Vastzetrail met LED-strips	138
Documentatiehouder DIN A4	228	Ordnervak	111	Veiligheidsmat met houder	51
Documenthouders	114/229	Palletstop	66	Verlichting rondom 12/24 V	143
Doekdispenser	126/224	Papierrolhouder	126/231	Verstelbare spanstangen	67
Doorzichtige bakjeshouder	125/229	Pennen	218	Vloermodule	44-45
Dopsleutelhouder	223	perfo transparant bakje	229	Vloeroog	58
Draadmand	229	perfo-adaptor	233	Vloeroog	58
Draaiplateau voor bankschroef	100	perfo-bevestigingsdoorn	233	Wandsteun voor bak voor lange goederen	105
Dubbele haken	218	perfo-houderassortiment	212-217	Wandsteun voor opklapzitie	118
Energielijsten met externe voeding	147	perfo-houderassortiment	236-241	Waterdispenserset	127
Eurobakken	178	perfo-rails	211	Waterpashouder	116
Explosieveilige LED-werklamp met oplaadstation	145	perfo-sleuvenplaten	210	Werk-schijnwerper LED	144
Fitting los	56	perfo-sleuvenplaten met bottBoxen	208-209	Werk-schijnwerper met magneetvoet	144
Flexibele gereedschapsklem	223	perfo-toebehoeren	211	Wielkastbekleding	118
Gasflessenhouder/gasflessenset	106	perfoplaat voor voertuigwand	124	Zaaghouders	222
Gasflessenkast	107	perfoplatten	210	Zeeppdispenser	126/234
Gateway	149	perfoplatten met houderassortiment	206		
Gereedschapsblok	224	Plakbandhouder	231		
Gereedschapsklem	220	Presentatierails	228		
Haken	218	Pylonen met voet	120		
Haken plus	218	Rondhouder	124-125/219/232		
Handgreep vario	119	Rondhouder	221		
Handwasapparaat 12 V	12/234	Rubber pad met houder	51		
Hangmappenregister voor schuifladen	93	Rubber spanband	227		
Hijbsbanden	61	Scheidings- en steekwand bedrijfswageninrichtingen	87-91		
Houder voor aluminium oprijplaten	123	Scheidings- en steekwand voor bottBox	176		
Houder voor kitpatronen	95	Scheidingwanden voor bakken	92		
Houder voor kitpatronen voor schuifladen	95	Scheidingwanden voor opklapbare bodem	92		
Houder voor rollen schuurpapier	230	Schrijfblok voor schuifladen	93		
Houders voor schoppen en gereedschap voor achterdeuren	68	Schroeffitting	56		
Houders voor stamper	69	Schroevendraaierhouder	222		
Houders voor varioSort	196	Schuifladenindeling bedrijfswageninrichtingen	76-95		
Inbussleutelhouder	224	Schuimstofinlay voor handmatig maatwerk	94		













Uitgever:

Bott GmbH & Co. KG  
Bahnstraße 17  
D-74405 Gaildorf  
Duitsland

E-mail [info@bott.de](mailto:info@bott.de)  
Internet [www.bott.de](http://www.bott.de)

Telefoon +49 (0) 7971/251-251  
Fax +49 (0) 7971/251-229

Drukfouten en fouten in technische specificaties of productafbeeldingen voorbehouden.

Door druktechnische oorzaken kunnen de originele kleuren afwijken.

Alle prijzen excl. BTW  
Prijswijzigingen voorbehouden





[www.bott.nl](http://www.bott.nl)

Bott Nederland BV, De Scheper 402, NL-5688 Oirschot, Nederland  
dialoog-actief: Telefoon: 0499 / 551 473, Telefax: 0499 / 575 795